

ONKYO

TX-8220

STEREO RECEIVER

Manuale di istruzioni

Bedienungsanleitung

Gebruikershandleiding

Grundläggande bruksanvisning

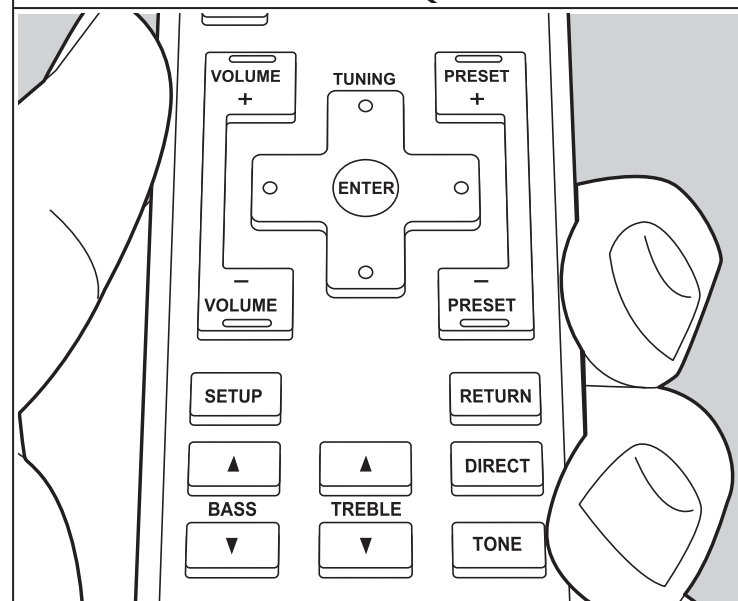
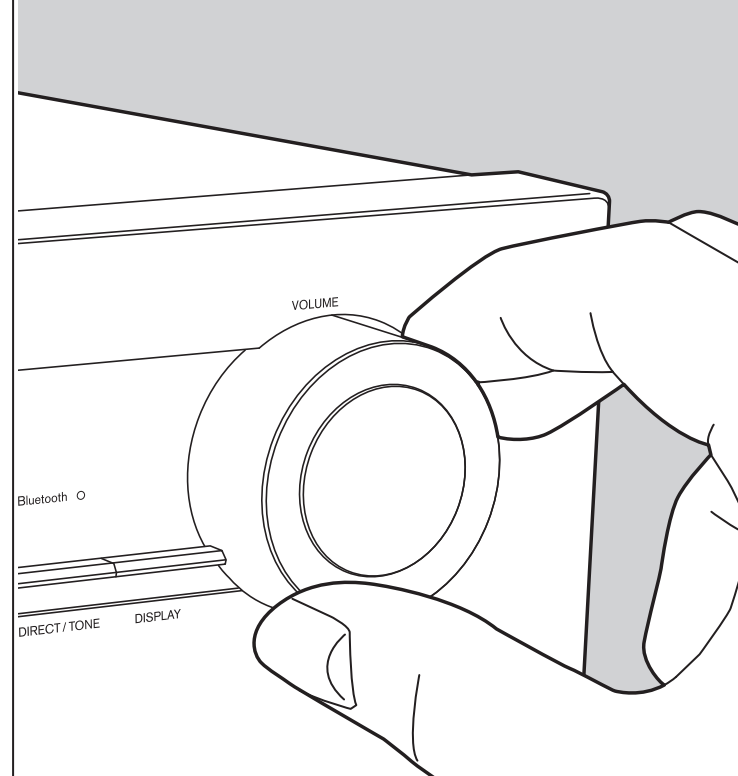

Indice

Prima di iniziare	2
Contenuto della confezione	3
Nome dei componenti	4
Nome dei componenti	4
Installazione	8
Passaggio 1: Collegamento dei diffusori	8
Passaggio 2: Collegare un altro dispositivo esterno ...	9
Passaggio 3: Collegare gli altri cavi (modelli nordamericani)	11
Passaggio 3: Collegare gli altri cavi (modelli europei) ...	12
Riproduzione	13
Riproduzione dell'audio proveniente da un dispositivo collegato	13
Riproduzione BLUETOOTH®	14
Ascolto della radio AM/FM (AM: solo modelli per il Nord America).....	15
Ascolto della radio digitale DAB (Solo per i modelli per l'Europa)	17
Registrazione di una stazione	18
Assegnazione di nomi alle stazioni radio memorizzate	19
Regolazione della qualità audio	20
Setup	21
Menu Setup	21
Altri	24
Risoluzione dei problemi	24
Caratteristiche generali	26

Contenuto della confezione

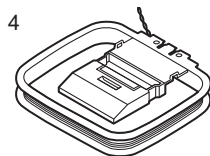
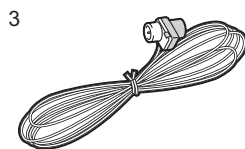
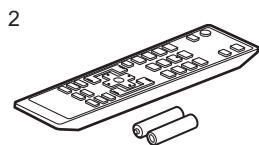
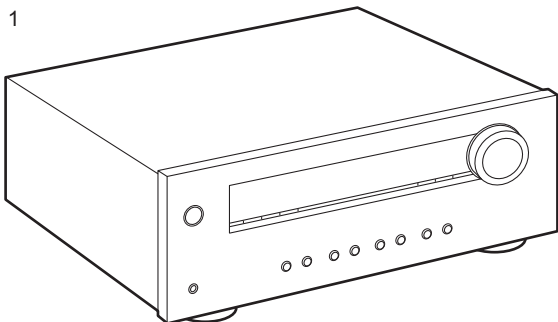

1. Unità principale (1)
 2. Telecomando (RC-962R) (1), batterie (AAA/R03) (2)
 3. (Modelli per Nord America) Antenna FM per interni (1)
(Modelli per Europa) Antenna FM/DAB (1)
 4. (Solo per i modelli per il Nord America) Antenna AM per interni (1)
- Manuale di istruzioni (questo documento) (1)
 - Collegare diffusori con impedenza da 4 Ω a 16 Ω .
Quando si effettua il collegamento a entrambi i terminali SPEAKERS A e B, collegare diffusori con un'impedenza da 8 Ω a 16 Ω sia ad A che a B.
 - Il cavo di alimentazione deve essere collegato solo dopo che sono stati completati tutti gli altri collegamenti.
 - Non accetteremo responsabilità per danni derivanti dal collegamento di apparecchiature prodotte da altre aziende.
 - Le specifiche tecniche e l'aspetto sono soggetti a variazioni senza preavviso.

Nome dei componenti

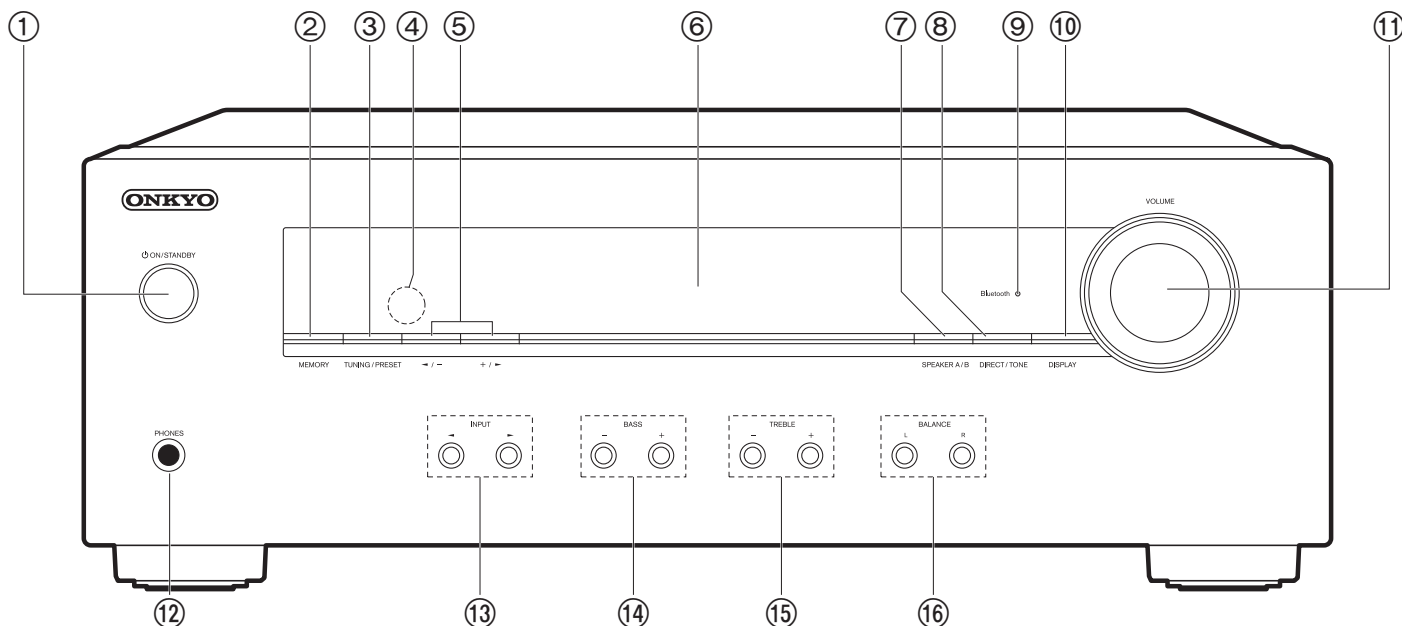

Pannello frontale

1. Pulsante ON/STANDBY
2. Pulsante MEMORY: Utilizzato per memorizzare stazioni radio DAB (modelli per Europa)/AM (modelli per Nord America)/FM (P18).
3. Pulsante TUNING/PRESET: Consente di passare dalla modalità TUNING, in cui si seleziona la frequenza di sintonizzazione di una stazione, alla modalità PRESET, in cui si seleziona una stazione memorizzata.
4. Sensore del telecomando: Riceve i segnali dal telecomando.
 - La portata del segnale del telecomando è di circa 16'/5 m, con un'angolazione di 20° sull'asse perpendicolare e di 30° su entrambi i lati.
5. Pulsanti : Vengono usati per sintonizzare stazioni DAB (modelli per Europa)/AM (modelli per il Nord America)/FM e selezionare i numeri delle stazioni memorizzate.
6. Display (P5)
7. Pulsante SPEAKER A/B: Selezionare i terminali di uscita dell'audio tra SPEAKERS A/B.
8. Pulsante DIRECT/TONE: Consente di passare dalla modalità DIRECT che emette audio senza elaborazioni, alla modalità TONE che consente di regolare BASS e TREBLE.
9. Indicatore Bluetooth: Si accende quando l'unità è connessa tramite BLUETOOTH. Lampeggerà durante l'abbinamento o se la connessione non è corretta.
10. Pulsante DISPLAY: Cambia le informazioni sul display.
11. VOLUME
12. Jack PHONES: Consente di connettere cuffie stereo con un connettore standard (Ø1/4"/6,3 mm).
13. Pulsanti INPUT: Consente di attivare l'input per la riproduzione. L'ingresso cambia BD/DVD → CBL/SAT → LINE → TV → TUNER → PHONO → BLUETOOTH → CD ogni volta che si preme il pulsante .
14. Pulsanti BASS: Regola i bassi.
15. Pulsanti TREBLE: Regola gli alti.

16. Pulsanti BALANCE: Regola il bilanciamento dei suoni emessi dai diffusori di sinistra e destra (P20).

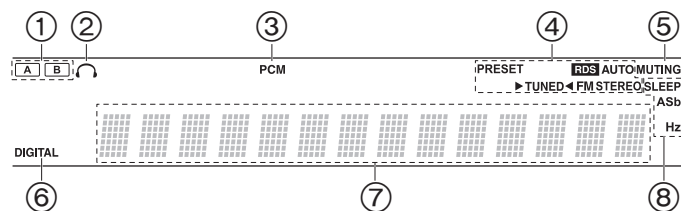

Display

1. Il sistema di diffusori correntemente selezionato si illumina.
2. Si accende quando sono collegate le cuffie.
3. Si accende quando in ingresso sono presenti segnali PCM.
4. Si accende nelle seguenti condizioni.
 PRESET: la modalità PRESET è stata selezionata con TUNING/ PRESET sull'unità principale.
 RDS (modelli per l'Europa): Consente la ricezione di trasmissioni RDS.
 AUTO: Quando la modalità di sintonizzazione è auto.
 ▶TUNED◀: Ricezione di radio DAB/AM/FM
 FM STEREO: Ricezione di FM stereo.
5. Lampeggia quando l'audio è attivato.
6. DIGITAL: Si accende a seconda del tipo di segnale audio digitale in ingresso.
7. Visualizza la radio e varie altre informazioni.
8. Si accende nelle seguenti condizioni.
 SLEEP: È stato impostato il timer di spegnimento.
 ASb: È stato impostato Auto Standby.
 Hz: Potrebbe accendersi mentre si imposta "Tuner Setting" nel menu Setup.

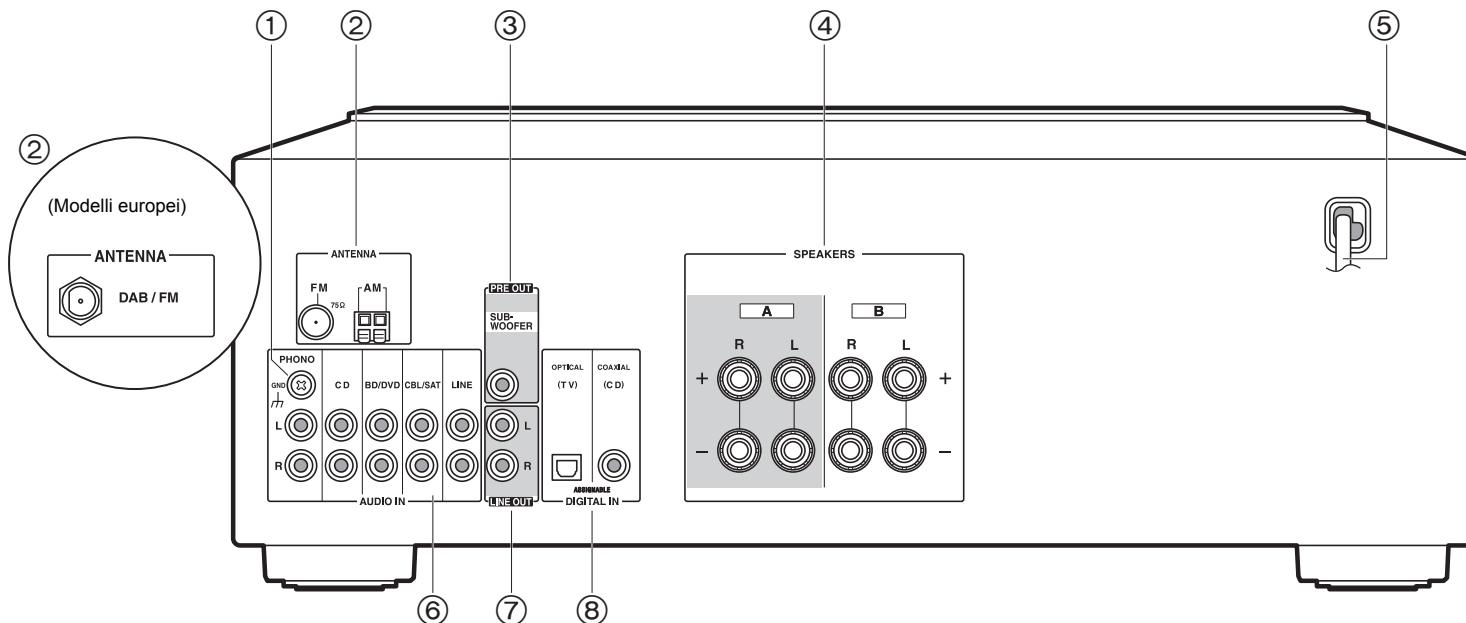

Pannello posteriore

1. Jack GND: Il cavo di terra del giradischi è collegato.
2. Terminali FM 75Ω/AM ANTENNA (modelli per Nord America): Consentono di collegare l'antenna FM per interni e l'antenna AM per interni in dotazione.
 Terminale DAB/FM ANTENNA (modelli per Europa): Consente di collegare l'antenna FM/DAB in dotazione
3. Jack SUBWOOFER PRE OUT: Consente di collegare un subwoofer attivo tramite un cavo per subwoofer.
4. Jack SPEAKERS: Consente di collegare i diffusori con i cavi di potenza. È possibile effettuare il collegamento con coppie di diffusori sinistro/destro ai terminali A/B.
5. Cavo di alimentazione
6. Jack AUDIO IN: Consentono di immettere segnali audio provenienti da un altro dispositivo esterno con un cavo audio analogico.
7. Jack LINE OUT: Consentono di collegare un dispositivo di registrazione, come un registratore a cassette. Collegare agli ingressi AUDIO IN del dispositivo di registrazione usando un cavo audio analogico.
8. Jack DIGITAL IN OPTICAL/COAXIAL: Consentono di immettere segnali audio digitali provenienti da un altro dispositivo esterno tramite un cavo digitale ottico o un cavo digitale coassiale.

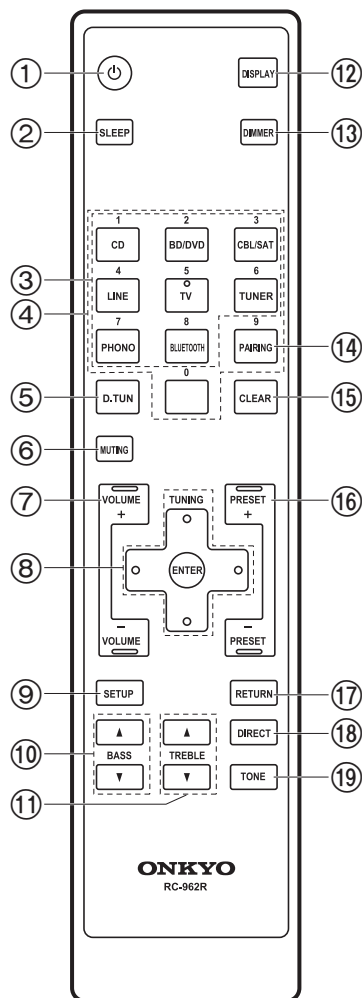

Telecomando

1. Pulsante \odot ON/STANDBY
2. Pulsante SLEEP: Imposta il timer di spegnimento automatico (P23).
3. Pulsanti INPUT SELECTOR: Consente di attivare l'input per la riproduzione.
4. Pulsanti numerati
5. Pulsante D.TUN: Utilizzarlo per selezionare il numero di una stazione memorizzata o per immettere direttamente la frequenza della stazione.
6. Pulsante MUTING: Consente di silenziare temporaneamente l'audio. Premere nuovamente per annullare il muting.
7. Pulsanti VOLUME
8. Cursori (Su / Giù / Sinistra / Destra), pulsante ENTER: Selezionare la voce con i cursori e premere ENTER per confermare.
9. Pulsante SETUP: È possibile visualizzare le voci per le impostazioni avanzate sul display per un'esperienza ancora migliore (P21).
10. Pulsanti BASS: Aumenta o riduce i bassi (P20).
11. Pulsanti TREBLE: Aumenta o riduce gli alti (P20).
12. Pulsante DISPLAY: Cambia le informazioni sul display.
13. Pulsante DIMMER: È possibile regolare la luminosità del display su tre livelli. Non può essere completamente disattivato.
14. Pulsante PAIRING: Usato per effettuare il collegamento ad un altro dispositivo abilitato per la tecnologia wireless BLUETOOTH (P14).
15. Pulsante CLEAR: Cancella tutti i caratteri immessi quando si immette del testo (P19).
16. Pulsanti PRESET: Usato per selezionare stazioni radio DAB/AM/FM (P18).
17. Pulsante RETURN: Riporta il display allo stato precedente durante l'impostazione.
18. Pulsante DIRECT: Permette di passare alla modalità DIRECT che emette audio senza elaborazioni (P20).
19. Pulsante TONE: Consente di passare alla modalità TONE che abilita BASS e TREBLE (P20).

Passaggio 1: Collegamento dei diffusori

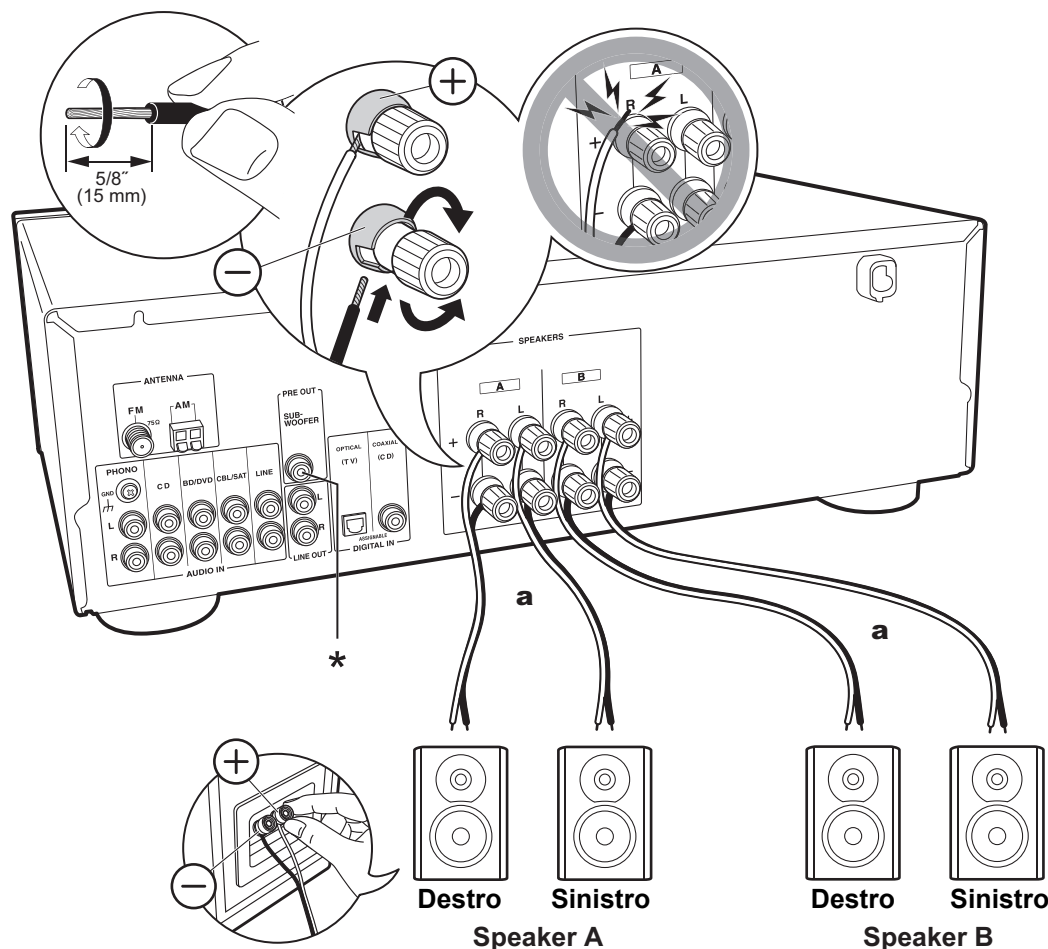

a Cavo di potenza

È possibile collegare due sistemi, Diffusori A e Diffusori B, come Sistema di diffusori. Quando si collega solo una coppia, effettuare il collegamento ai terminali SPEAKERS A. Con una coppia, usare diffusori con impedenza da 4 Ω a 16 Ω.

Quando si effettua il collegamento ad entrambi i terminali SPEAKERS A e B, collegare diffusori con un'impedenza da 8 Ω a 16 Ω sia ad A che a B.

Collegare il cavo di potenza in modo che i fili non escano dai terminali dei diffusori. Se i conduttori spellati dei cavi dei diffusori toccano il pannello posteriore o i conduttori + e - si toccano tra loro, il circuito di protezione si attiva.



Setup

- Quando si effettua il collegamento come sistema di diffusori B, è possibile scegliere di trasmettere lo stesso audio del sistema di diffusori A selezionando A/B/A+B. Per passare da un sistema all'altro, premere SPEAKER A/B sull'unità principale. La sequenza della selezione è SPEAKER A, SPEAKER B, SPEAKER A+B, Off per ciascuna pressione.
- Se uno qualsiasi dei diffusori collegati ha un'impedenza uguale o superiore a 4 Ω e inferiore a 6 Ω, oppure quando si desidera utilizzare un sistema di diffusori B, premere SETUP (P7) sul telecomando, e impostare "SP Impedance" su "4 ohm".

(*) È inoltre possibile collegare un subwoofer attivo al terminale SUBWOOFER PRE OUT per potenziare la riproduzione dei bassi. Usare un cavo per subwoofer per eseguire il collegamento.

Passaggio 2: Collegare un altro dispositivo esterno

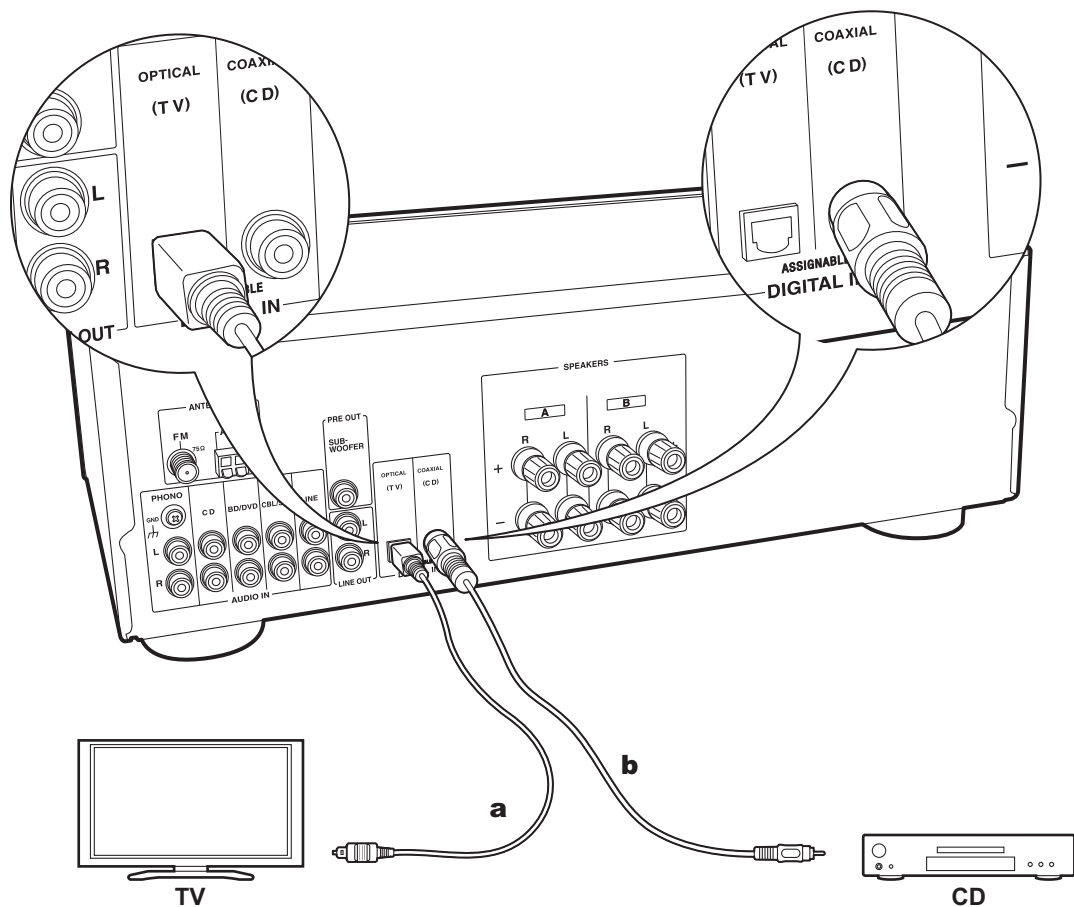

a Cavo digitale ottico, **b** Cavo digitale coassiale

1. Connessione DIGITAL IN

Collegare un altro dispositivo esterno tramite un cavo digitale ottico o un cavo digitale coassiale.

- Gli ingressi DIGITAL IN OPTICAL/COAXIAL supportano solo audio PCM. Impostare l'uscita audio dell'altro dispositivo esterno su PCM.

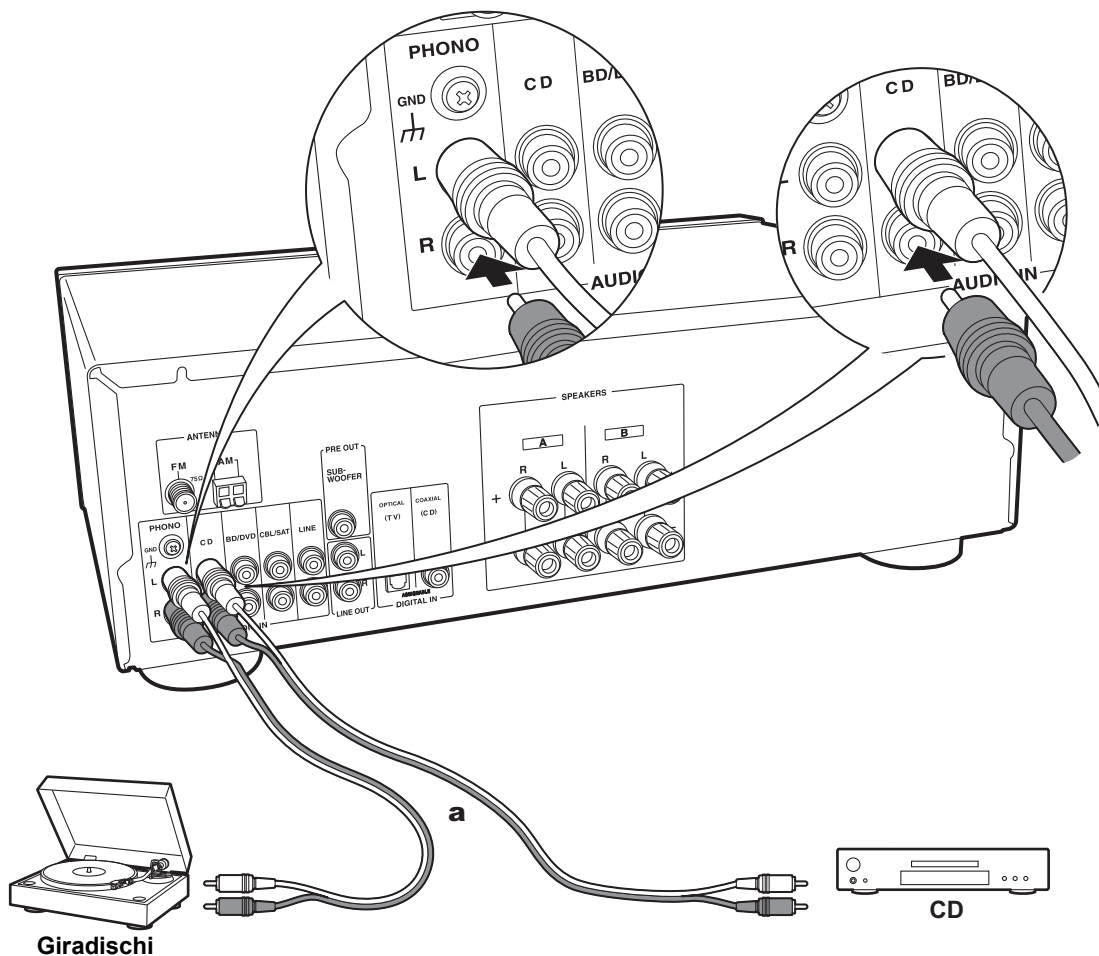

2. Connessione AUDIO IN

Collegare un altro dispositivo esterno con un cavo audio analogico. È possibile collegare un giradischi con testina di tipo MM al terminale PHONO.

- Se il giradischi ha un pre-fono incorporato, collegarlo ad un ingresso AUDIO IN diverso da PHONO. Inoltre, se il giradischi utilizza una testina di tipo MC, installare un pre-fono compatibile con una testina di tipo MC tra l'unità e il giradischi, quindi collegarlo a qualsiasi terminale AUDIO IN diverso dal terminale PHONO.

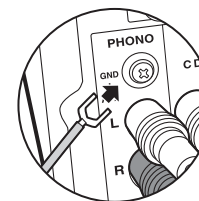

Se il giradischi ha un cavo di messa a terra, collegarlo al terminale GND.

a Cavo audio analogico

Passaggio 3: Collegare gli altri cavi (modelli nordamericani)

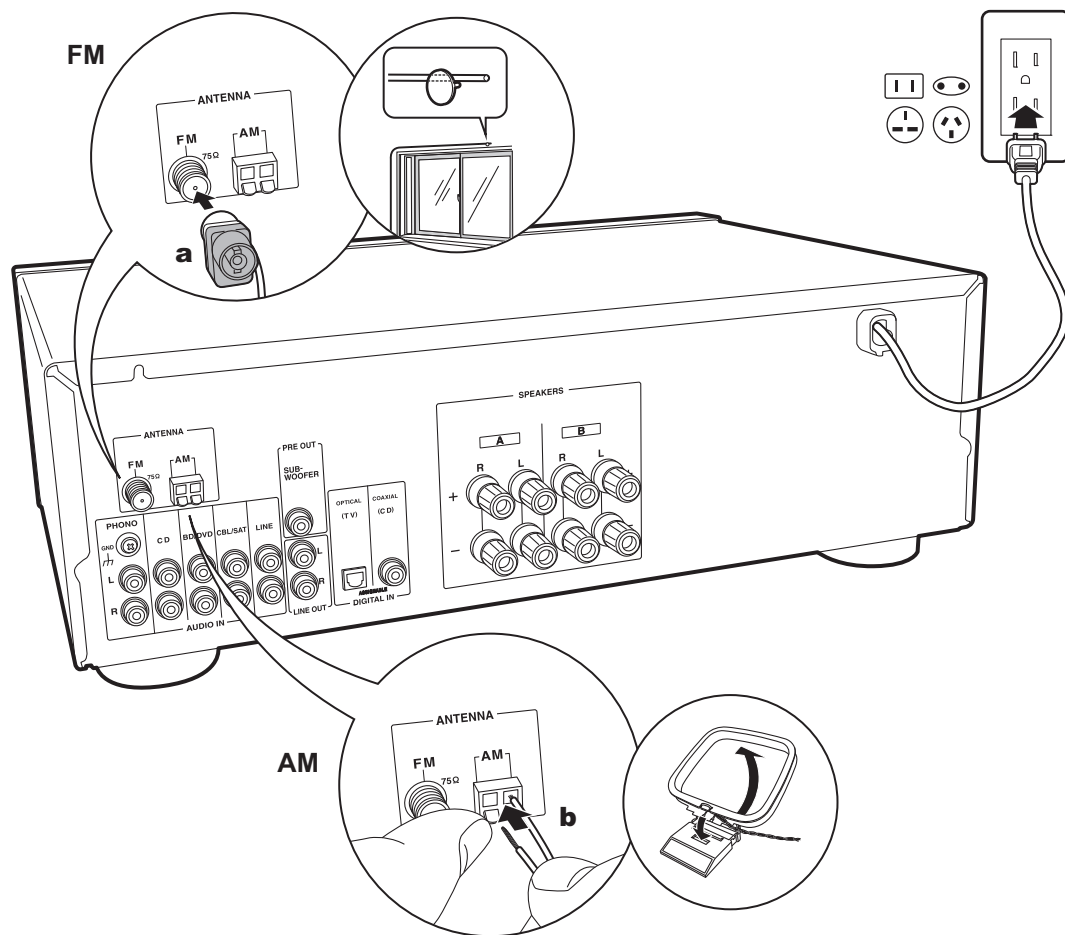

Collegamento dell'antenna

Spostare l'antenna mentre si riproduce la radio per trovare la posizione che garantisce la ricezione migliore.

Collegamento del cavo di alimentazione

Il cavo di alimentazione deve essere collegato solo dopo che sono stati completati tutti gli altri collegamenti.

a Antenna FM per interni, **b** antenna AM per interni

Passaggio 3: Collegare gli altri cavi (modelli europei)

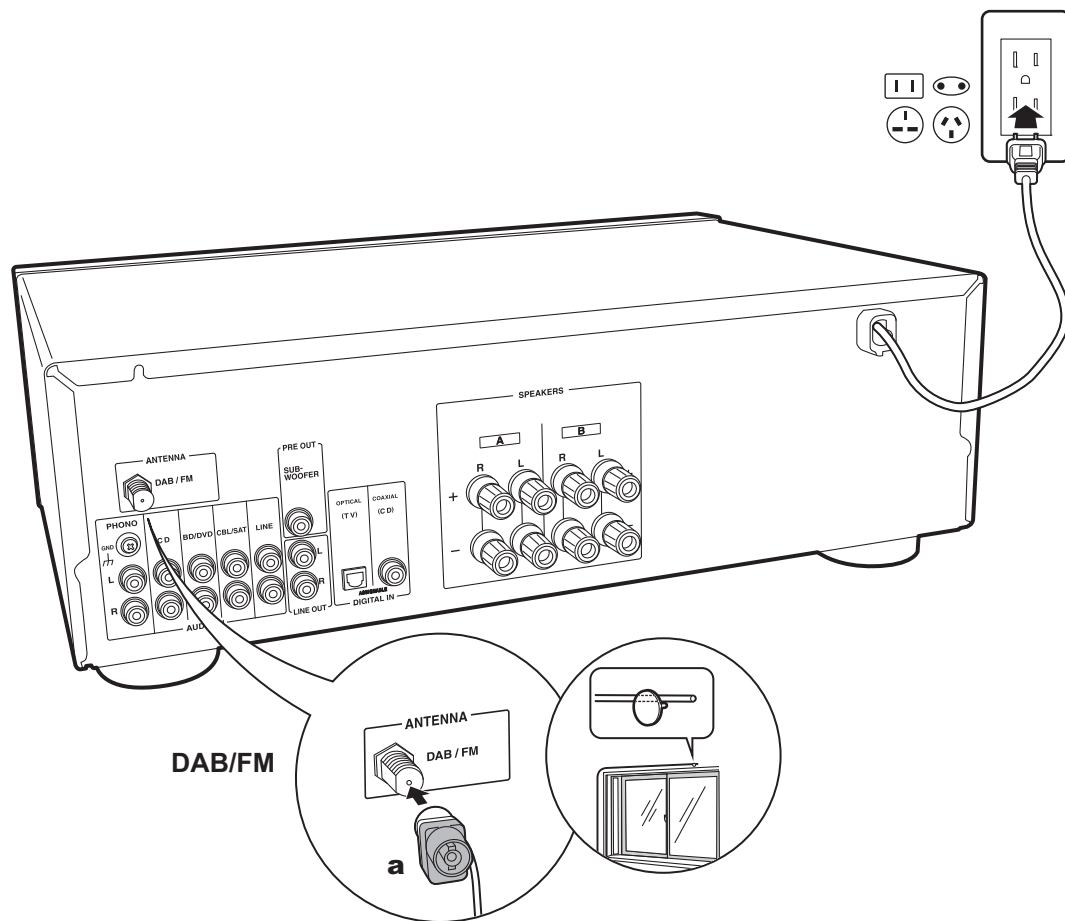

Collegamento dell'antenna

Spostare l'antenna mentre si riproduce la radio per trovare la posizione che garantisce la ricezione migliore.

Collegamento del cavo di alimentazione

Il cavo di alimentazione deve essere collegato solo dopo che sono stati completati tutti gli altri collegamenti.

a Antenna FM/DAB

Riproduzione dell'audio proveniente da un dispositivo collegato

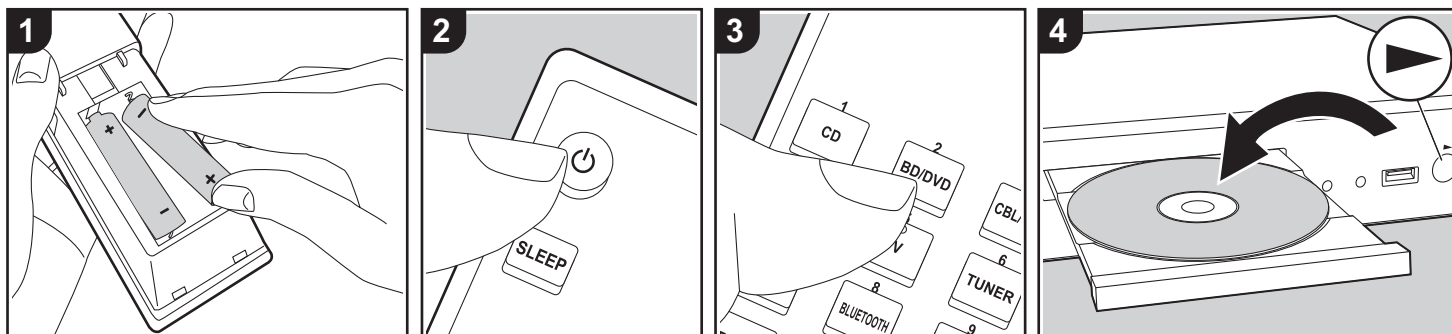

Operazioni base

È possibile riprodurre l'audio proveniente da altri dispositivi esterni, come lettori di dischi Blu-ray, utilizzando questa unità.

Eseguire la procedura sotto descritta quando l'unità è accesa.

1. Per cambiare ingresso, premere il selettore di ingresso (a) sul telecomando con lo stesso nome dell'ingresso a cui è connesso il lettore.

Premere ad esempio il pulsante BD/DVD per utilizzare il lettore collegato al terminale BD/DVD. Premere TV per ascoltare l'audio del televisore.

2. Avviare la riproduzione sul lettore collegato.

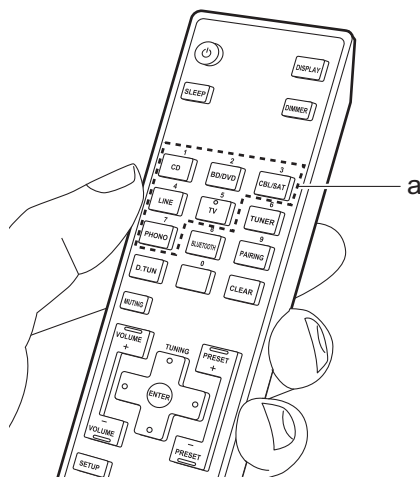

Riproduzione BLUETOOTH®

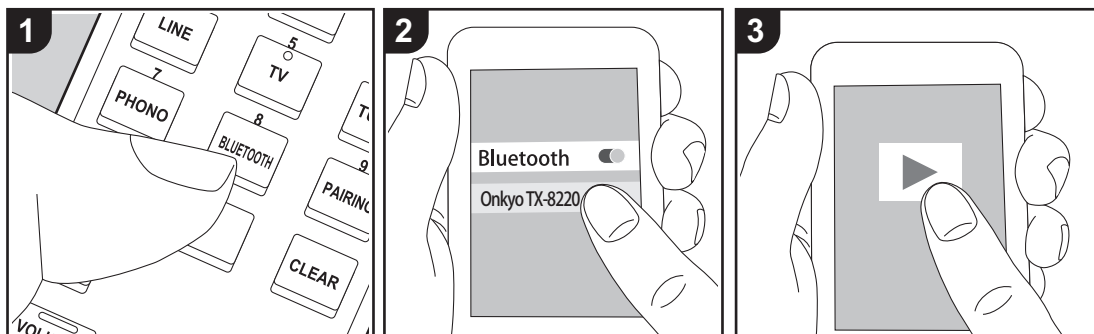

Consente la riproduzione wireless di musica presente su uno smartphone o su altri dispositivi abilitati per la tecnologia wireless BLUETOOTH. Eseguire la procedura sotto descritta quando l'unità è accesa.

Abbinamento

- Quando si preme il tasto BLUETOOTH, (a) sul display di questa unità viene visualizzata l'indicazione "Now Pairing..." e viene abilitata la modalità di abbinamento.

Now Pairing . . .

- Abilitare (attivare) la funzione BLUETOOTH sul dispositivo abilitato per la tecnologia wireless BLUETOOTH, quindi selezionare questa unità tra i dispositivi visualizzati. Se viene richiesta una password, inserire "0000".
 - Questa unità viene visualizzata come "Onkyo TX-8220".

- Per collegare un altro dispositivo abilitato per la tecnologia wireless BLUETOOTH, premere il tasto PAIRING (b), quindi eseguire il passaggio 2. Questa unità può memorizzare i dati di sino ad un massimo di otto dispositivi accoppiati.
- L'area di copertura è di 32'/10 m. Si noti che la connessione non è sempre garantita con tutti i dispositivi abilitati per la tecnologia wireless BLUETOOTH.

In riproduzione

- Effettuare la procedura di collegamento sul dispositivo abilitato per la tecnologia wireless BLUETOOTH. L'ingresso di questa unità passerà automaticamente a "BLUETOOTH".
- Riprodurre i file musicali. Aumentare il volume del dispositivo abilitato per la tecnologia wireless BLUETOOTH sino ad un livello appropriato.
 - Date le caratteristiche della tecnologia

wireless BLUETOOTH, l'audio prodotto su questa unità potrebbe essere leggermente in ritardo rispetto all'audio riprodotto sul dispositivo abilitato per la tecnologia wireless BLUETOOTH.

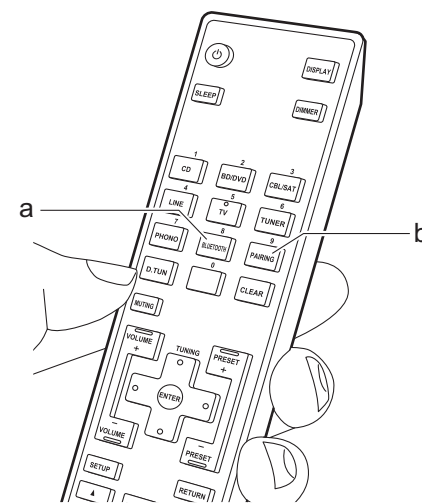

Ascolto della radio AM/FM (AM: solo modelli per il Nord America)

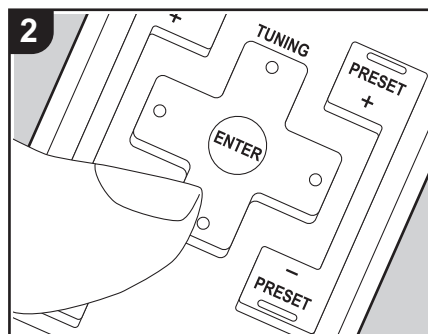
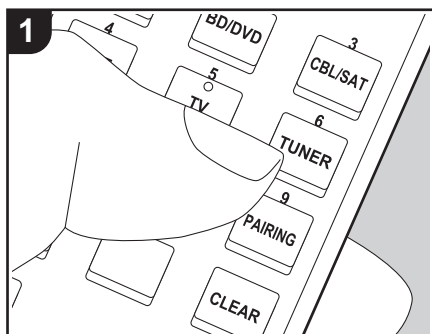

È possibile ricevere delle stazioni radio AM (modelli per il Nord America)/FM su questa unità con il sintonizzatore incorporato. Eseguire la procedura descritta di seguito quando l'unità è accesa.

■ Sintonizzazione di una stazione radio

Sintonizzazione automatica

La modalità di sintonizzazione predefinita dell'unità è quella automatica. Se il segnale da una stazione radio è debole, effettuare la procedura di "Sintonizzazione manuale" nella sezione successiva. Notare che se ci si sintonizza manualmente, la ricezione delle trasmissioni FM sarà mono e non stereo, a prescindere dalla sensibilità della ricezione.

1. Premere ripetutamente TUNER (e) sul telecomando e selezionare "AM" o "FM".
2. Quando si premono i tasti cursore Su/Giù (c) sul telecomando, ha inizio la sintonizzazione automatica, e la ricerca

si arresta quando viene trovata una stazione. Quando viene sintonizzata una stazione radio, sul display si accende l'indicatore ►TUNED◀. Quando viene sintonizzata una stazione radio FM stereo, si accende l'indicatore "FM STEREO".

Sintonizzazione manuale

Se ci si sintonizza manualmente, la ricezione delle trasmissioni FM sarà mono e non stereo, a prescindere dalla sensibilità della ricezione.

1. Premere ripetutamente TUNER (e) sul telecomando e selezionare "AM" o "FM".
2. Dopo aver premuto SETUP (d) sul telecomando, usare i tasti cursore Su/Giù (c) per selezionare "Mono" in "Tuner Setting" - "Tuning Mode", e quindi premere ENTER per impostare.

Mode : Mono

3. Premere SETUP (d) sul telecomando

per ritornare alla visualizzazione di sintonizzazione.

4. Tenendo premuto il tasto cursore Su/Giù (c) sul telecomando, selezionare la stazione radio desiderata.

- La frequenza cambia di 1 incremento ogni volta che si preme Su/Giù. La frequenza cambia continuamente se il pulsante viene tenuto premuto e si arresta quando il pulsante viene rilasciato.

Sintonizzazione di stazioni tramite frequenza

Consente di inserire direttamente la frequenza della stazione radio che si desidera ascoltare.

1. Premere ripetutamente il pulsante TUNER (e) sul telecomando per selezionare "AM" o "FM".
2. Premere due volte il pulsante D.TUN (b) sul telecomando.
3. Utilizzando i tasti numerici (a) sul telecomando, inserire la frequenza della stazione radio entro 8 secondi.

- Ad esempio, per inserire 87,5 (FM), premere 8, 7, 5 oppure 8, 7, 5, 0. Se il numero immesso è errato, premere nuovamente due volte il pulsante D.TUN e reimmettere il numero.

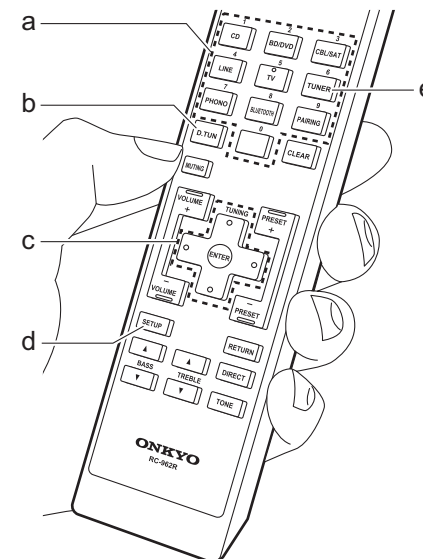

■ Utilizzo di RDS (modelli per l'Europa)

RDS sta per Radio Data System (sistema di dati radio) ed è un metodo di trasmissione dei dati tramite segnali radio FM. Nelle regioni che utilizzano RDS, il nome della stazione radio viene visualizzato quando ci si sintonizza su una stazione radio che trasmette informazioni sui programmi. Inoltre, premendo DISPLAY sull'unità principale in questo stato, è possibile utilizzare le seguenti funzioni.

Visualizzazione delle informazioni di testo (Radio Text)

1. Quando il nome della stazione viene visualizzato sul display, premere una volta DISPLAY sull'unità principale. Le informazioni di testo trasmesse dalla stazione (Radio Text) visualizzate scorrono lungo il display. "No Text" viene visualizzato quando non sono disponibili informazioni di testo.

Ricerca di stazioni per Tipo di programma

1. Quando il nome della stazione viene visualizzato sul display, premere due volte DISPLAY sull'unità principale.
2. Premere i cursori Sinistra/Destra sul telecomando per selezionare il tipo di programma che si desidera, quindi premere ENTER per iniziare la ricerca.
 - I tipi di programma visualizzati sono i seguenti: News (Notiziari) / Affairs (Attualità) / Info (Informazioni) / Sport / Educate (Educazione) / Drama /

Culture / Science (Scienza e tecnologia) / Varied / Pop M (Musica pop) / Rock M (Musica rock) / Easy M (Musica MOR) / Light M (Classici musica leggera) / Classics (Musica classica) / Other M (Altra musica) / Weather / Finance / Children (Programmi per bambini) / Social (Affari sociali) / Religion / Phone In / Travel / Leisure / Jazz (Musica jazz) / Country (Musica country) / Nation M (Musica nazionale) / Oldies (Vecchi successi) / Folk M (Musica folk) / Document (Documentari)

- Inoltre, esistono tre altri tipi di programma, Alarm, Test (test allarme), e None. Alarm e Test (test allarme) sono usati per annunci di emergenza. None appare quando non è possibile trovare un tipo di programma.
 - Le informazioni visualizzate potrebbero talvolta non coincidere con il contenuto trasmesso dalla stazione.
3. Quando viene trovata una stazione, il nome della stazione lampeggia sul display. A questo punto, premere ENTER per iniziare ad ascoltare la stazione. Se non si preme ENTER, l'unità continua a cercare un'altra stazione.
 - Se non vengono trovate stazioni, viene visualizzato il messaggio "Not Found".
 - Quando l'unità riceve caratteri non supportati, potrebbero essere visualizzati dei caratteri anomali. Tuttavia, questo non è un malfunzionamento. Inoltre, se il segnale

di una stazione è debole, le informazioni potrebbero non essere visualizzate.

Ascolto della radio digitale DAB (Solo per i modelli per l'Europa)

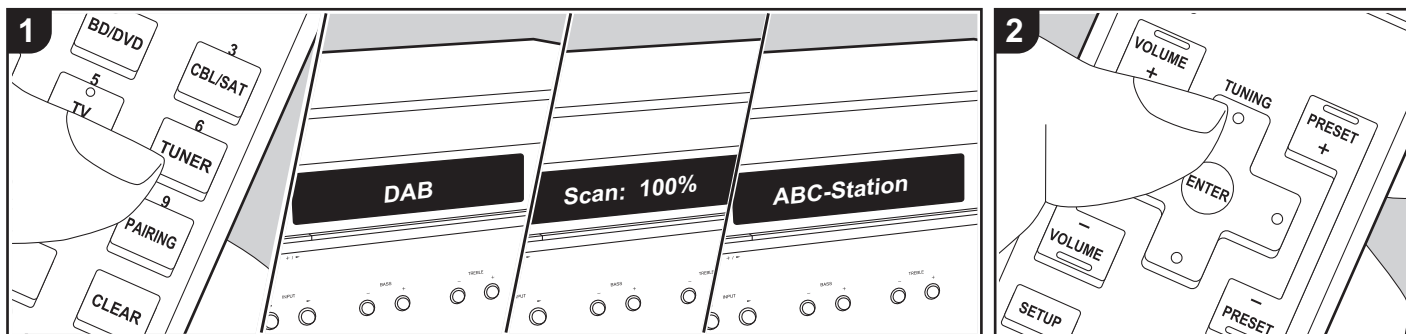

Operazioni base

1. Premere ripetutamente TUNER (b) sul telecomando e selezionare "DAB".
 - La prima volta che si seleziona DAB, la funzione di Sintonizzazione Automatica scandisce automaticamente la Banda DAB 3 alla ricerca di multiplex (cioè stazioni) disponibili nella propria area. Una volta completato il processo di scansione, viene selezionata la prima stazione rilevata.
2. Selezionare la stazione radio desiderata con i tasti Su/Giù (c) sul telecomando.
 - Se viene introdotta una nuova stazione DAB, oppure ci si sposta in un'area diversa, premere SETUP sul telecomando, quindi usare i cursori e il pulsante ENTER per avviare "DAB Auto Scan" in "Tuner Setting".

Modifica dell'ordine nel quale vengono visualizzate le stazioni:

È possibile ordinare le stazioni disponibili in

ordine alfabetico o per multiplex.

1. Premere SETUP sul telecomando, selezionare "Tuner Setting" - "Station Order", e selezionare l'impostazione dell'ordine di visualizzazione tra i seguenti.

Alphabet (impostazione predefinita): Ordinamento alfabetico delle stazioni.

Multiplex: Ordinamento delle stazioni per multiplex.

Visualizzazione informazioni radio DAB:

1. Premere ripetutamente il pulsante DISPLAY (a) per visualizzare informazioni sulla stazione DAB selezionata.

DLS (Dynamic Label Segment, segmento a etichetta dinamica):

Quando si è sintonizzati su una stazione che trasmette dati di testo DLS, il testo scorre sul display.

Tipo di programma: Visualizza il tipo di programma.

Bit Rate e Modalità Audio: Visualizza il

bit rate e la modalità audio (Stereo, Mono).

Qualità: Visualizza la qualità del segnale.

0 - 59: Cattiva ricezione

60 - 79: Buona ricezione

80 - 100: Ottima ricezione

Nome del multiplex: Visualizza il nome del multiplex corrente.

Numero e frequenza del multiplex:

Visualizza il numero e la frequenza del multiplex corrente.

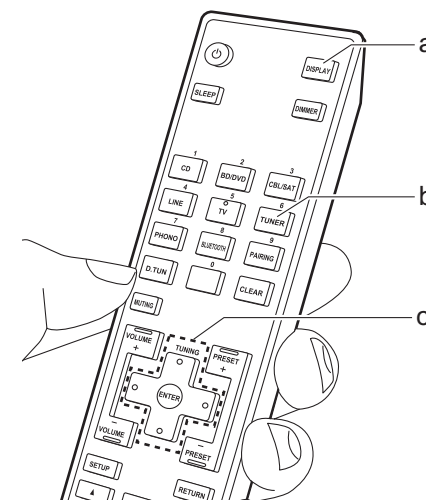

Registrazione di una stazione

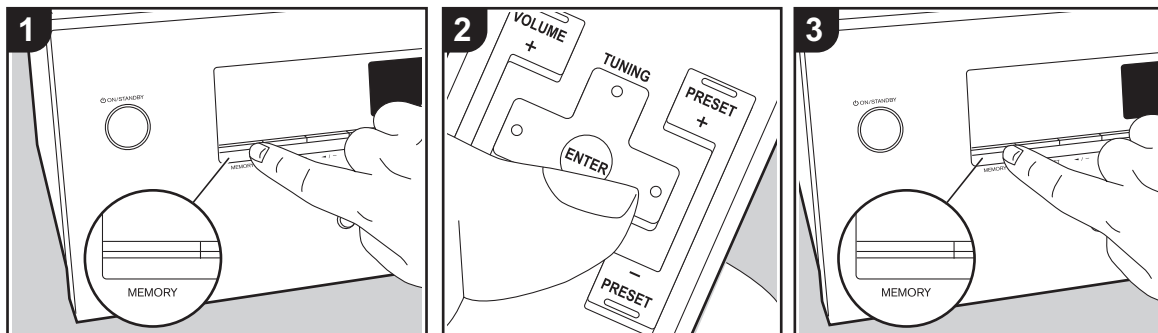

È possibile memorizzare fino a 40 delle vostre stazioni radio preferite.

Registrazione

Dopo essersi sintonizzati sulla stazione radio che si desidera registrare, seguire la procedura sotto descritta.

1. Premere MEMORY sull'unità principale in modo che il numero preimpostato sul display lampeggi.



2. Mentre il numero lampeggia (circa 8 secondi), premere ripetutamente i tasti cursore Sinistra/Destra (b) sul telecomando per selezionare un numero compreso tra 1 e 40.
3. Premere MEMORY nuovamente sull'unità principale per registrare la stazione. Il numero preimpostato smette di lampeggiare dopo la registrazione della stazione. Ripetere questa procedura per

tutte le stazioni radio preferite.

Selezione di una stazione radio preimpostata

1. Premere TUNER (a) sul telecomando.
2. Premere PRESET (c) sul telecomando per selezionare un numero preimpostato.

Eliminazione di una stazione radio preimpostata

1. Premere PRESET (c) sul telecomando per selezionare un numero preimpostato da cancellare.
2. Premere SETUP sul telecomando, quindi usare i cursori e ENTER per avviare "Tuner Setting" - "Preset Erase" e cancellare il numero della stazione memorizzata. Il numero sul display si spegne dopo la cancellazione.

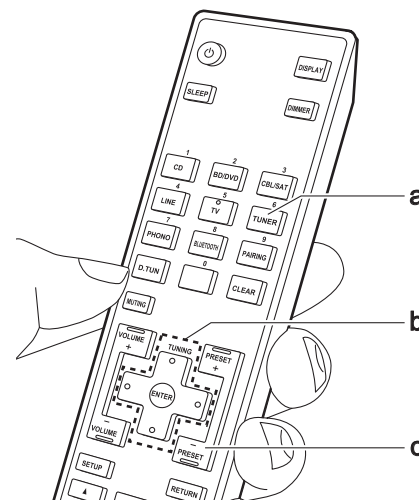

Assegnazione di nomi alle stazioni radio memorizzate

È possibile immettere nomi di sino a 8 caratteri per le stazioni memorizzate. Usare la seguente procedura.

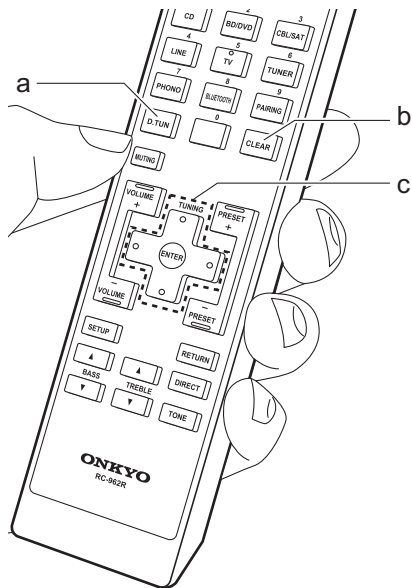

1. Premere TUNER sul telecomando, selezionare AM (modelli per il Nord America)/FM, quindi selezionare il numero della stazione memorizzata.
 2. Dopo aver premuto SETUP sul telecomando, usare i tasti cursore Su/Giù (c) per selezionare "Tuner Setting" - "Name Edit", e quindi premere ENTER per impostare.
 3. Selezionare i caratteri o i simboli con i tasti Su/Giù/Sinistra/Destra (c).
- abcdefghijklm
4. Premere ENTER (c) per confermare i caratteri selezionati. Ripetere per immettere il testo.
 - Premere D.TUN (a) per modificare i caratteri da inserire, per esempio per alternare tra maiuscole e minuscole.
 - Premere CLEAR (b) per cancellare tutti i caratteri immessi.
 5. Una volta completata l'immissione, selezionare "OK" e tasti Su/Giù/Sinistra/Destra (c) e premere ENTER (c).
- Shift ←→ B S OK

Caratteri che possono essere inseriti

a

a	b	c	d	e	f	g	h	i	j	k	l	m
n	o	p	q	r	s	t	u	v	w	x	y	z
1	2	3	4	5	6	7	8	9	0	-	=	`
{	}		:	"	<	>	?	S	p	a	c	e
Shift		←		→		B		S		O		K

A

A	B	C	D	E	F	G	H	I	J	K	L	M
N	O	P	Q	R	S	T	U	V	W	X	Y	Z
!	@	#	\$	%	^	&	*	()	_	+	~
[]	\	;	'	,	.	/	S	p	a	c	e
Shift		←		→		B		S		O		K

Space: Viene inserito un unico spazio delle dimensioni di un carattere.

Shift: Commuta tra i caratteri visualizzati. (a → A)

← (**sinistra**) / → (**destra**): Selezionare per spostare il cursore.

BS (backspace): Elimina un carattere alla sinistra del cursore. Il cursore si sposta a sinistra.

OK: conferma il contenuto immesso.

Regolazione della qualità audio

Premendo BASS, TREBLE, etc. sul telecomando durante la riproduzione è possibile regolare alcune impostazioni utilizzate con frequenza, come la qualità audio.

- Le regolazioni di BALANCE possono essere effettuate solo con i tasti BALANCE sull'unità principale.

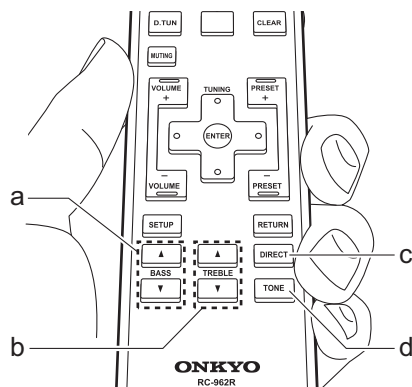

■ BASS (a)

Aumenta o riduce i bassi dei diffusori. Selezionare tra -7 e $+7$ con incrementi di 1 dB. (valore predefinito: 0)

- Non può essere impostato se è selezionata la modalità DIRECT.

■ TREBLE (b)

Aumenta o riduce gli alti dei diffusori. Selezionare tra -7 e $+7$ con incrementi di 1 dB. (valore predefinito: 0)

- Non può essere impostato se è selezionata la modalità DIRECT.

■ DIRECT (c)

Consente di passare alla modalità DIRECT che emette audio senza elaborazioni bypassando i circuiti di controllo di tono durante la riproduzione.

■ TONE (d)

Consente di passare alla modalità TONE che abilita BASS e TREBLE.

■ BALANCE (solo unità principale)

Regola il bilanciamento dei suoni emessi dai diffusori di sinistra e destra. Selezionare tra L+10 e R+10 con incrementi di 1 passo. (valore predefinito: 0)

Menu Setup

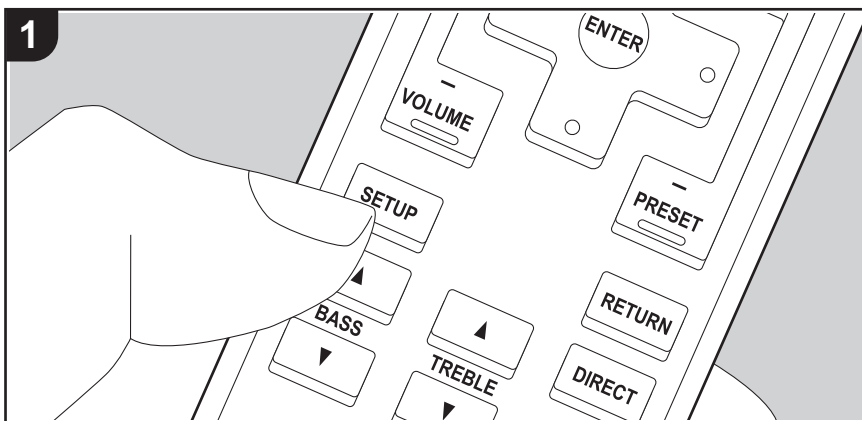

Questa unità consente di configurare le impostazioni avanzate in modo da fornire un'esperienza ancora migliore.

1. Premere SETUP (b) sul telecomando.

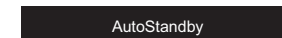

2. Selezionare la voce con i pulsanti Su/Giù (a) del telecomando e premere ENTER (d) per confermare la selezione.
3. Selezionare il sottomenu con i pulsanti Su/Giù (a) del telecomando.
4. Selezionare il valore dell'impostazione con i tasti Sinistra/Destra (c) del telecomando e premere ENTER (d) per confermare la selezione.
 - Per tornare alla schermata precedente, premere RETURN (e).
5. Per uscire dalle impostazioni, premere SETUP (b).

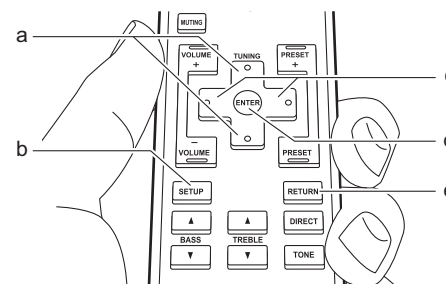

AutoStandby

Questa impostazione mette automaticamente l'unità in standby dopo 20 minuti di inattività senza audio in ingresso.

"On": L'unità entrerà automaticamente in modalità standby. Sul display si illumina "ASb".

"Off": L'unità non entrerà automaticamente in standby.

- "AutoStandby" viene visualizzato sul display 30 secondi prima che si attivi lo standby automatico.
- I valori predefiniti variano in base alla regione.

Digital Input

È possibile cambiare l'assegnazione di ingresso tra i selettori di ingresso e gli ingressi

DIGITAL IN COAXIAL/OPTICAL. Se non si assegna un ingresso, selezionare "----".

CD	Assegnare un ingresso DIGITAL IN COAXIAL o un ingresso DIGITAL IN OPTICAL a piacere al selettore di ingresso "CD". (Il valore predefinito è "COAX")
BD/DVD	Assegnare un ingresso DIGITAL IN COAXIAL o un ingresso DIGITAL IN OPTICAL a piacere al selettore di ingresso "BD/DVD". (Il valore predefinito è "----")
CBL/SAT	Assegnare un ingresso DIGITAL IN COAXIAL o un ingresso DIGITAL IN OPTICAL a piacere al selettore di ingresso "CBL/SAT". (Il valore predefinito è "----")
LINE	Assegnare un ingresso DIGITAL IN COAXIAL o un ingresso DIGITAL IN OPTICAL a piacere al selettore di ingresso "LINE". (Il valore predefinito è "----")
TV	Assegnare un ingresso DIGITAL IN COAXIAL o un ingresso DIGITAL IN OPTICAL a piacere al selettore di ingresso "TV". (Il valore predefinito è "OPT") • "----" non può essere selezionato per "TV".

- Le frequenze di campionamento supportate per i segnali PCM (stereo, mono) da un ingresso digitale sono 32 kHz, 44,1 kHz, 48 kHz, 88,2 kHz, 96 kHz/16 bit, 24 bit.

SP Impedance

Impostare l'impedenza (Ω) dei diffusori collegati.

"4 ohm": Se uno qualsiasi dei diffusori collegati ha un'impedenza uguale o superiore a 4 Ω e inferiore a 6 Ω , oppure se i diffusori sono stati collegati a ciascuno dei terminali SPEAKERS A/B

"6 ohm (valore predefinito)": Quando gli altoparlanti collegati hanno tutti un'impedenza di 6 Ω o maggiore

- Quando si effettua il collegamento ad entrambi i terminali SPEAKERS A e B, collegare i diffusori con un'impedenza da 8 Ω a 16 Ω sia ad A che a B.
- Per l'impedenza, controllare le indicazioni poste sul retro degli altoparlanti o sul loro manuale di istruzioni.

Tuner Setting

L'impostazione non può essere selezionata quando è selezionato un ingresso diverso da TUNER.

Preset Write	È possibile memorizzare fino a 40 stazioni radio preferite. Mentre il numero lampeggia (circa 8 secondi), premere ripetutamente i tasti cursore Sinistra/Destra sul telecomando per selezionare un numero compreso tra 1 e 40.
Preset Erase	Consente di eliminare un numero di stazione memorizzata. • Questa impostazione non è disponibile se non è stato selezionato il numero di una stazione memorizzata.
Name Edit	È possibile assegnare un nome semplice alle stazioni memorizzate. Il nome impostato verrà mostrato sul display dell'unità principale. Per assegnare un nome ad una stazione radio memorizzata, premere TUNER sul telecomando, selezionare AM (modelli per il Nord America)/FM e selezionare il numero della stazione memorizzata. (Non è possibile assegnare un nome alle stazioni DAB memorizzate.) Per indicazioni dettagliate sull'immissione di un testo, fare riferimento a "Assegnazione di nomi alle stazioni radio memorizzate" (P19). • Questa impostazione non è disponibile se non è stato selezionato il numero di una stazione memorizzata.
Tuning Mode	Consente di passare dalla sintonizzazione automatica a quella manuale di una stazione AM (modello per il Nord America)/FM. "Auto (valore predefinito)": Sintonizzazione automatica. "Mono": Sintonizzazione manuale.
Search Level (modelli europei)	• Se la sintonizzazione si arresta continuamente su stazioni FM con segnale debole quando è selezionato "Normal (valore predefinito)", selezionare "Strong" in modo che vengano selezionate solo le stazioni FM con un segnale forte.
Station Order (modelli europei)	Consente di modificare l'ordine nel quale vengono visualizzate le stazioni: "Alphabet (valore predefinito)": Ordinamento alfabetico delle stazioni. "Multiplex": Ordinamento delle stazioni per multiplex. • L'impostazione non può essere selezionata quando è selezionato un ingresso diverso da DAB.
DAB Auto Scan (modelli europei)	È possibile effettuare una scansione automatica quando vengono aggiunte nuove stazioni DAB oppure quando si cambia casa. • L'impostazione non può essere selezionata quando è selezionato un ingresso diverso da DAB.

DAB DRC (modelli europei)	<p>Con l'impostazione DRC (Dynamic Range Control), è possibile ridurre la gamma dinamica della radio digitale DAB in modo da poter percepire anche a basso volume parti con bassa intensità sonora - ideale per ascoltare la radio la sera tardi quando non si vuole disturbare nessuno.</p> <p>"Off (valore predefinito)": DRC off</p> <p>"Large": Notevole riduzione della gamma dinamica</p> <p>"Small": Lieve riduzione della gamma dinamica</p> <ul style="list-style-type: none"> L'impostazione non può essere selezionata quando è selezionato un ingresso diverso da DAB.
---------------------------	---

Bluetooth

Bluetooth	<p>Selezionare se usare o meno la funzione BLUETOOTH.</p> <p>"On (valore predefinito)": Consente il collegamento con un dispositivo abilitato per la tecnologia wireless BLUETOOTH utilizzando la funzione BLUETOOTH. Selezionare "On" anche quando si eseguono varie impostazioni BLUETOOTH.</p> <p>"Off": Quando la funzione BLUETOOTH non deve essere usata</p>
AutoChange	<p>L'ingresso dell'unità passerà automaticamente a "BLUETOOTH" quando viene eseguito il collegamento da un dispositivo abilitato per la tecnologia wireless BLUETOOTH all'unità.</p> <p>"On (valore predefinito)": L'ingresso diventerà automaticamente "BLUETOOTH" quando viene collegato un dispositivo abilitato per la tecnologia wireless BLUETOOTH.</p> <p>"Off": La funzione è disabilitata.</p> <ul style="list-style-type: none"> Se l'ingresso non cambia automaticamente, impostare su "Off" e modificare l'ingresso manualmente.
Reconnect	<p>Questa funzione effettua la riconnessione automatica al dispositivo abilitato per la tecnologia wireless BLUETOOTH collegato per ultimo quando si cambia l'ingresso su "BLUETOOTH".</p> <p>"On (valore predefinito)": Quando questa funzione deve essere usata</p> <p>"Off": Quando questa funzione non deve essere usata</p> <ul style="list-style-type: none"> Questo potrebbe non funzionare con alcuni dispositivi abilitati per la tecnologia wireless BLUETOOTH.

Pairing Info	<p>È possibile inizializzare le informazioni di abbinamento salvate su questa unità.</p> <p>Premendo ENTER quando è visualizzato "Clear" vengono inizializzate le informazioni di abbinamento memorizzate in questa unità.</p> <ul style="list-style-type: none"> Questa funzione non inizializza le informazioni di abbinamento sul dispositivo abilitato per la tecnologia wireless BLUETOOTH. Quando si abbina nuovamente l'unità al dispositivo, assicurarsi di cancellare preventivamente le informazioni di abbinamento sul dispositivo abilitato per la tecnologia wireless BLUETOOTH. Per informazioni su come cancellare le informazioni di abbinamento, fare riferimento al manuale di istruzioni del dispositivo abilitato per la tecnologia wireless BLUETOOTH.
Device	<p>Visualizza il nome del dispositivo abilitato per la tecnologia wireless BLUETOOTH collegato all'unità.</p> <ul style="list-style-type: none"> Il nome non viene visualizzato quando "Stat" è "Ready" o "Pairing".
Stat	<p>Visualizza lo stato del dispositivo abilitato per la tecnologia wireless BLUETOOTH collegato all'unità.</p> <p>"Ready": Non abbinato</p> <p>"Pairing": Abbinamento</p> <p>"Connected": Connessione riuscita</p>

Sleep Timer

È possibile mettere automaticamente l'unità in standby al termine del tempo programmato.

1. Premere SLEEP sul telecomando per visualizzare il tempo da impostare sul display.

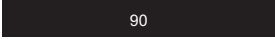

- Premere ripetutamente SLEEP sul telecomando per effettuare l'impostazione a passi di 10 minuti da "90", "80", "70", sino a "OFF".
- Dopo aver premuto SLEEP sul telecomando, è possibile effettuare l'impostazione a passi di 1 minuto premendo ripetutamente i tasti Su/Giù sul telecomando.
- Per vedere il tempo residuo di Sleep, premere SLEEP sul telecomando. Mentre viene visualizzato il tempo residuo, è possibile ridurre il tempo impostato a passi di 10 minuti premendo SLEEP sul telecomando.

Risoluzione dei problemi

Prima di iniziare la procedura

I problemi potrebbero essere risolti semplicemente accendendo/spengendo l'alimentazione o scollegando/collegando il cavo di alimentazione, il che è più semplice che operare sulla connessione, l'impostazione e la procedura operativa. Provare queste semplici azioni sull'unità sia sul dispositivo connesso. Se, dopo aver fatto riferimento a "Risoluzione dei problemi", il problema persiste, il ripristino dell'unità allo stato in cui era al momento della spedizione potrebbe risolvere il problema. Si noti che, effettuando il reset, anche le proprie impostazioni verranno ripristinate. Si consiglia pertanto di prendere nota delle proprie impostazioni prima di procedere con quanto indicato di seguito.

- L'unità contiene un microPC per le funzioni di elaborazione e controllo del segnale. In situazioni molto rare, gravi interferenze, disturbi provenienti da una fonte esterna o elettricità statica potrebbero causarne il blocco. Nell'improbabile caso che ciò accada, scollegare il cavo di alimentazione dalla presa di corrente, attendere almeno 5 secondi, quindi ricollegarlo.
- Non potremo essere chiamati a risarcire eventuali danni (come il costo di noleggio di CD) dovuti a mancate registrazioni per malfunzionamento dell'unità. Prima di registrare dati importanti, assicurarsi che il materiale sarà registrato correttamente.

Se il funzionamento diventa instabile

Provare a scollegare i cavi di alimentazione dell'unità e dei dispositivi collegati, quindi ricollegarli.

Resetare l'unità (questo resetta le impostazioni dell'unità ai valori predefiniti)

Se il problema non viene risolto scollegando il cavo di alimentazione, il ripristino dell'unità allo stato in cui era al momento della spedizione potrebbe risolvere il problema. Le impostazioni verranno inizializzate anche quando si effettua il reset, consigliamo quindi di annotare le

impostazioni prima di fare quanto segue.

1. Tenendo premuto SPEAKER A/B sull'unità principale, premere  ON/STANDBY.
2. L'unità va in standby e le impostazioni vengono resettate.

Alimentazione

Impossibile accendere l'unità

- Assicurarsi che il cavo di alimentazione sia inserito correttamente nella presa di corrente.
- Scollegare il cavo di alimentazione dalla presa di corrente, attendere almeno 5 secondi, quindi ricollegarlo.

L'unità si spegne inaspettatamente

- L'unità va automaticamente in standby quando è impostato "AutoStandby" nel menu Setup.
- Un cavo di potenza potrebbe essere andato in corto e la funzione del circuito di protezione potrebbe essersi attivata. Assicurarsi che i cavi dei diffusori non siano in contatto tra loro o con la parte posteriore dell'unità, quindi riaccendere l'unità. Se appare "NG", staccare immediatamente il cavo di alimentazione dalla presa a muro e contattare il proprio rivenditore.
- La funzione del circuito di protezione potrebbe essersi attivata a seguito di un aumento anomalo della temperatura dell'unità. Se ciò dovesse verificarsi, l'unità continuerà a spegnersi anche se si prova a riaccenderla. Assicurarsi che vi sia uno spazio di ventilazione sufficiente attorno all'unità, attendere che l'unità si raffreddi e provare a riaccenderla.

AVVERTENZA: Se vengono prodotti fumo, odori o rumori anomali dall'unità, scollegare immediatamente il cavo di alimentazione dalla presa a muro e contattare il rivenditore o l'assistenza clienti.

Audio

- Confermare la correttezza del collegamento tra l'uscita del dispositivo e l'ingresso dell'unità.
- Assicurarsi che nessun cavo di collegamento sia piegato, attorcigliato o danneggiato.
- Se l'indicatore MUTING lampeggia sul display, premere MUTING sul telecomando per annullare il muting.
- Quando le cuffie sono collegate al terminale PHONES, non viene emesso alcun suono dagli altoparlanti.

Nessuna emissione di suono da un altro dispositivo esterno collegato

- Spostare il selettore di ingresso dell'unità sulla posizione corrispondente al terminale a cui è collegato l'altro dispositivo esterno.
- Controllare l'impostazione dell'uscita audio digitale del componente collegato. Su alcune console di gioco, come quelle che supportano i DVD, l'impostazione predefinita è off.
- Gli ingressi DIGITAL IN OPTICAL/COAXIAL supportano solo audio PCM. Impostare l'uscita audio dell'altro dispositivo esterno su PCM.

Nessuna emissione di suono da uno dei diffusori

- Accertarsi che la polarità dei cavi dei diffusori (+/-) sia corretta e che non ci siano cavi nudi a contatto con la parte metallica dei terminali dei diffusori.
- Assicurarsi che i cavi di potenza non siano in corto.
- Assicurarsi che i diffusori siano collegati correttamente (P8).

Si sentono disturbi

- L'utilizzo di fascette per cavi per raccogliere cavi audio analogici, cavi di alimentazione, cavi di potenza, ecc. può compromettere le prestazioni audio. Non raccogliere i cavi.
- Un cavo audio può captare interferenze. Provare riposizionando i cavi.

■ Trasmissioni AM/FM

La ricezione della radio è scarsa oppure è presente una notevole interferenza

- Ricontrollare il collegamento dell'antenna.
- Allontanare l'antenna dai cavi di potenza e dal cavo di alimentazione.
- Spostare l'unità lontano dal televisore o dal PC.
- Automobili e aeroplani di passaggio possono causare interferenze.
- I muri di cemento indeboliscono i segnali radio.
- Ascoltare la stazione in mono.
- Quando si ascolta una stazione AM, azionare il telecomando potrebbe causare disturbi (modelli per il Nord America).
- La ricezione FM potrebbe migliorare utilizzando il terminale per antenna a muro usato per il televisore.

■ Funzione BLUETOOTH

- Provare a collegare/scollegare l'alimentazione dell'unità e provare ad accendere/spengere il dispositivo abilitato per la tecnologia wireless BLUETOOTH. Il riavvio del dispositivo abilitato per la tecnologia wireless BLUETOOTH può risultare efficace.
- I dispositivi abilitati per la tecnologia wireless BLUETOOTH devono supportare il profilo A2DP.
- Possono verificarsi interferenze di onde radio in prossimità di componenti come forni a microonde o telefoni cordless, che usano onde radio nella gamma 2,4 GHz. Queste interferenze possono rendere inutilizzabile questa unità.
- Se c'è un oggetto metallico vicino all'unità, la connessione BLUETOOTH potrebbe non essere possibile in quanto il metallo ha un effetto sulle onde radio.

Impossibile connettersi con questa unità

- Controllare che la funzione BLUETOOTH del dispositivo abilitato per la tecnologia wireless BLUETOOTH sia

abilitata.

La riproduzione della musica non è disponibile sull'unità anche dopo aver stabilito con successo la connessione BLUETOOTH

- Quando il volume audio del dispositivo abilitato per la tecnologia wireless BLUETOOTH è impostato su un valore basso, la riproduzione dell'audio potrebbe non essere disponibile. Aumentare il volume del dispositivo abilitato per la tecnologia wireless BLUETOOTH.
- Alcuni dispositivi abilitati per la tecnologia wireless BLUETOOTH potrebbero essere muniti di selettore Invia/Ricevi. Selezionare la modalità Invia.
- A seconda delle caratteristiche o delle specifiche del dispositivo abilitato per la tecnologia wireless BLUETOOTH, la riproduzione su questa unità potrebbe non essere possibile.

Il suono è interrotto

- Potrebbe essersi verificato un problema con il dispositivo abilitato per la tecnologia wireless BLUETOOTH. Verificare le informazioni su Internet.

La qualità audio è scadente dopo il collegamento con un dispositivo abilitato per la tecnologia wireless BLUETOOTH

- La ricezione è scadente. Spostare il dispositivo abilitato per la tecnologia wireless BLUETOOTH più vicino all'unità o rimuovere eventuali ostacoli presenti tra il dispositivo abilitato per la tecnologia wireless BLUETOOTH e l'unità.

■ Telecomando

- Assicurarsi che le batterie siano installate con la polarità corretta.
- Installare nuove batterie. Non mescolare tipi diversi di batterie o batterie vecchie e nuove.
- Assicurarsi che l'unità non sia esposta a luce solare diretta o a luci fluorescenti di tipo a invertitore.

Riposizionare, se necessario.

- Se l'unità è installata in uno scaffale o in un armadietto con sportelli di vetro colorato o se le porte sono chiuse, il telecomando potrebbe non funzionare in modo affidabile.

■ Display

Il display non si illumina

- Quando è attivo Dimmer, il display potrebbe oscurarsi. Premere DIMMER per modificare il livello di luminosità del display.

■ Altri

È possibile che l'unità emetta rumori anomali.

- Se alla stessa presa a muro a cui è collegata questa unità è stata collegata un'altra unità, il rumore potrebbe essere un effetto di questa seconda unità. Se scollegando il cavo di alimentazione della seconda unità la situazione migliora, utilizzare una presa a muro differente per questa seconda unità.

Caratteristiche generali

Sezione amplificatore (audio)

Potenza nominale di uscita (FTC) (Nord America)

- Con carichi di 8 ohm, entrambi i canali pilotati, da 20 a 20.000 Hz; potenza nominale RMS minima 45 watt per canale, con distorsione armonica totale non superiore a 0,08% da 250 milliwatt all'output nominale.
- Con carichi di 6 ohm, entrambi i canali pilotati, a 1 kHz; potenza nominale RMS minima 85 watt per canale, con distorsione armonica totale non superiore a 0,9% da 250 milliwatt all'output nominale.

Potenza nominale di uscita (IEC) (Europa, Asia e Australia)

- 2 canali × 100 W a 6 ohm, 1 kHz, 1 canale pilotato 1%THD (distorsione armonica totale)

Potenza MASSIMA effettiva in uscita (JEITA)

- 2 canali × 100 W a 6 ohm, 1 kHz, 2 canali pilotati 10%THD (distorsione armonica totale)

Potenza dinamica (*)

(*)IEC60268-Potenza in uscita massima breve periodo

- 140 W (3 Ω)
- 120 W (4 Ω)
- 80 W (8 Ω)

THD+N (distorsione armonica totale+rumore)

- 0,08% (20 Hz - 20.000 Hz, metà della potenza)

Sensibilità e impedenza d'ingresso

- 450 mV/40 kΩ (LINE (Sbilanciato))
- 10 mV/50 kΩ (PHONO MM)

Livello e impedenza di uscita RCA nominale

- 420 mV/2,2 kΩ (LINE OUT)
- 2,8 V/3,3 kΩ (SUBWOOFER PRE OUT)

Sovraccarico phono

- 40 mV (MM 1 kHz, 0,5%)

Risposta in frequenza

- 10 Hz - 100 kHz/+1 dB, -3 dB (DIRECT)

Caratteristiche di controllo dei toni

- ±12 dB, 100 Hz (BASS)
- ±12 dB, 10 kHz (TREBLE)

Rapporto segnale-rumore

- 100 dB (IHF-A, LINE IN, SP OUT)
- 93 dB (IHF-A, PHONO IN, SP OUT)

Impedenza di diffusore

- 4 Ω - 16 Ω

Impedenza uscita cuffie

- 390 Ω

Uscita nominale cuffie

- 60 mW (32 Ω, 1 kHz, 10% THD (distorsione armonica totale))

Sezione sintonizzatore

Gamma di frequenza sintonizzazione FM

- 87,5 MHz - 107,9 MHz (Nord America)
- 87,5 MHz - 108,0 MHz, RDS (Europa)

Gamma di frequenza sintonizzazione AM (Nord America)

- 530 kHz - 1710 kHz

Canale predefinito

- 40

Sintonizzatore digitale (Europa)

- DAB / DAB+

Sezione BLUETOOTH

Sistema di comunicazione

- Specifica BLUETOOTH versione 4.2

Banda di frequenza

- Banda 2,4 GHz

Metodo di modulazione

- FHSS (Frequency Hopping Spread Spectrum)

Profili BLUETOOTH compatibili

- A2DP 1.3
- AVRCP 1.5

Codec supportati

- SBC
- AAC

Gamma di trasmissione (A2DP)

- 20 Hz - 20 kHz (frequenza di campionamento 44,1 kHz)

Gamma massima di comunicazione

- Circa 32 ft. / 10 m senza ostacoli (*)

(*)La gamma reale varierà a seconda di fattori quali ostacoli tra i dispositivi, campi magnetici attorno a un forno a microonde, elettricità statica, telefoni cordless, sensibilità di ricezione, prestazioni dell'antenna, sistema operativo, applicazioni del software, ecc.

Generale

Alimentazione

- CA 120 V, 60 Hz (Nord America)
- CA 220 - 240 V, 50/60 Hz (Europa)

Consumo elettrico

- 150 W (Nord America)
- 160 W (Europa)
- 0,4 W (Stand-by)
- 20 W (audio assente)

Dimensioni (L × A × P)

- 17-1/8" × 5-7/8" × 12-15/16"
- 435 mm × 149 mm × 328 mm

Peso

- 6,8 kg / 15 lbs (Nord America)
- 7 kg / 15,4 lbs (Europa)

Ingressi audio

Digital

- OPTICAL 1 (TV), Frequenza di campionamento massima: 96 kHz
- COAXIAL 1 (CD), Frequenza di campionamento massima: 96 kHz

Analogico

- PHONO, CD, BD/DVD, CBT/SAT, LINE

Output Audio

Analogico

- SUBWOOFER PRE OUT
- LINE OUT L/R

Uscite del diffusore

- SPEAKERS A: L/R
- SPEAKERS B: L/R

Cuffie

- PHONES (Anteriore, Ø1/4"/6,3 mm)



The BLUETOOTH® word mark and logos are registered trademarks owned by Bluetooth SIG, Inc.

All other trademarks are the property of their respective owners. / Toutes les autres marques commerciales sont la propriété de leurs détenteurs respectifs. / El resto de marcas comerciales son propiedad de sus respectivos propietarios. / Tutti gli altri marchi di fabbrica sono di proprietà dei rispettivi proprietari. / Alle anderen Warenzeichen sind das Eigentum ihrer jeweiligen Eigentümer. / Alle andere handelsmerken zijn eigendom van de desbetreffende rechthebbenden. / Alla andra varumärken tillhör deras respektive ägare. / Kaikki muut tuotemerkit ovat omistajensa omaisuutta. / 所有其他商標為各自所有者所有。

ONKYO

TX-8220

STEREO RECEIVER

Manuale di istruzioni

Bedienungsanleitung

Gebruikershandleiding

Grundläggande bruksanvisning

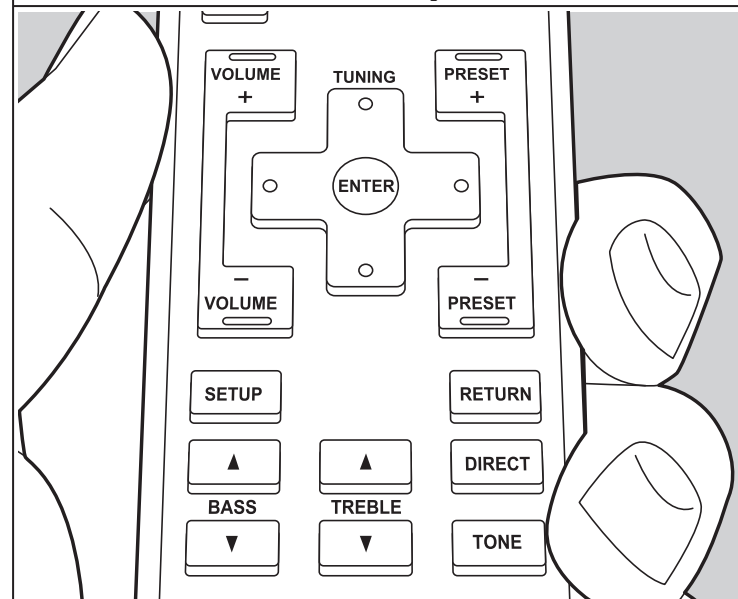
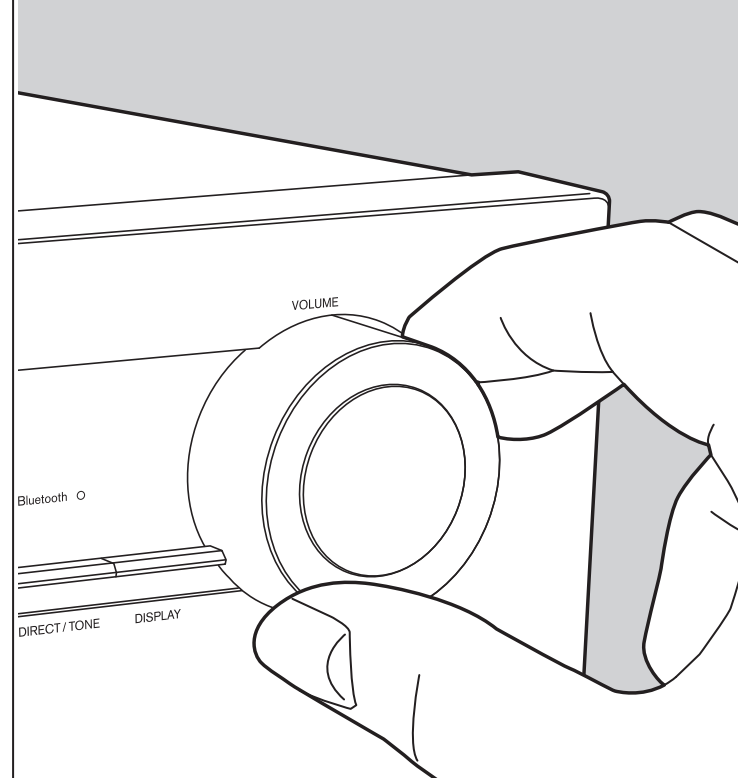

Inhalt

Vor dem Start	2
Lieferumfang	3
Teilenamen	4
Teilenamen	4
Installation	8
Schritt 1: Anschließen der Lautsprecher	8
Schritt 2: Anschluss eines anderen externen Gerätes ...	9
Schritt 3: Anschließen weiterer Kabel (Modelle für Nordamerika)	11
Schritt 3: Anschließen weiterer Kabel (Modelle für Europa)	12
Wiedergabe	13
Audiowiedergabe von einem angeschlossenen Gerät	13
BLUETOOTH®-Wiedergabe	14
Wiedergeben von AM/FM-Radio (AM: Nur bei Modellen für Nordamerika)	15
Wiedergabe von DAB-Digitalradio (Nur bei Modellen für Europa)	17
Registrieren von Sendern	18
Benennen von Radiosendern, die als voreingestellte Sender registriert sind	19
Anpassen der Klangqualität	20
Setup	21
Setup-Menü	21
Sonstiges	24
Fehlerbehebung	24
Allgemeine technische Daten	26

Lieferumfang

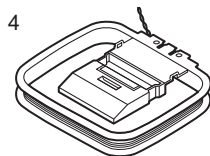
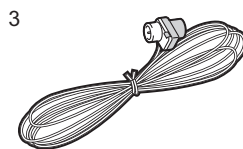
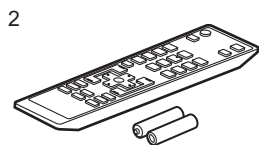
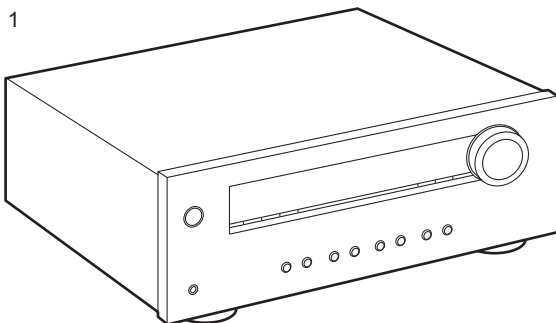

1. Hauptgerät (1)
2. Fernbedienung (RC-962R) (1), Batterien (AAA/R03) (2)
3. (Modelle für Nordamerika) FM-Zimmerantenne (1)
(Modelle für Europa) FM/DAB-Antenne (1)
4. (Nur bei Modellen für Nordamerika) AM-Zimmerantenne (1)
 - Bedienungsanleitung (das vorliegende Dokument) (1)

- Schließen Sie Lautsprecher mit einer Impedanz von 4 Ω bis 16 Ω an. Beachten Sie, dass Sie Verwenden beider Klemmen SPEAKERS A und B Lautsprecher mit einer Impedanz von 8 Ω bis 16 Ω an A sowie B angeschlossen werden müssen.
- Das Netzkabel darf erst angeschlossen werden, wenn alle anderen Kabelverbindungen hergestellt wurden.
- Wir übernehmen keine Haftung für Schäden, die beim Anschließen von Drittanbietergeräten entstehen.
- Änderungen der technischen Daten und des Erscheinungsbildes ohne vorherige Ankündigung vorbehalten.

Teilenamen

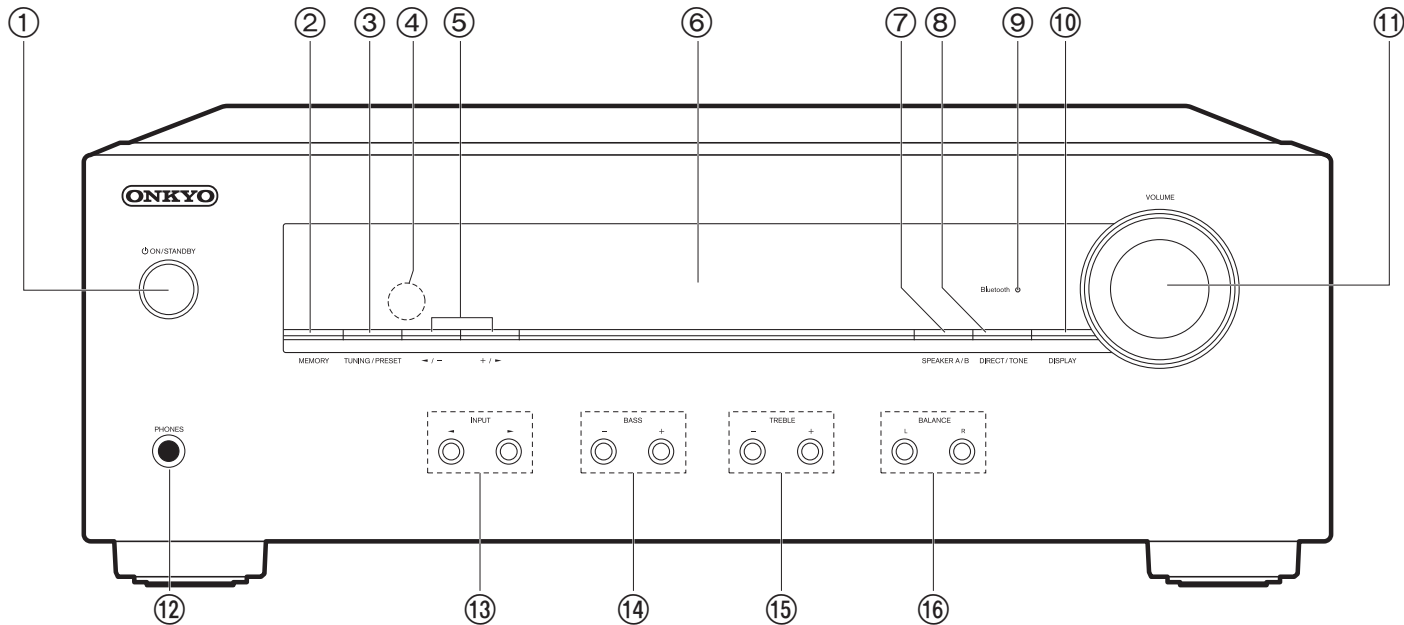

Bedienfeld

1. ⏻ ON/STANDBY-Taste
2. MEMORY Taste: Zum Registrieren von DAB- (Modelle für Europa)/AM- (Modelle für Nordamerika)/FM-Radiosendern (P18).
3. TUNING/PRESET Taste: Zum Umschalten zwischen dem TUNING-Modus, in dem Sie einen Sender über seine Frequenz wählen, und dem PRESET-Modus, in dem Sie einen voreingestellten Sender wählen.
4. Fernbedienungssensor: Empfängt die Signale von der Fernbedienung.
 - Der Signalbereich der Fernbedienung liegt innerhalb von zirka 16°/5 m bei einem Winkel von 20° zur Senkrechten und 30° zu den Seiten.
5. ◀/-, +/▶-Tasten: Zum Einstellen von DAB- (Modelle für Europa)/AM- (Modelle für Nordamerika)/FM-Radiosender und zur Auswahl voreingestellter Nummern.
6. Display (P5)
7. SPEAKER A/B Taste: Wählen Sie die SPEAKERS A/B-Klemmen zur Audioausgabe aus.
8. DIRECT/TONE Taste: Zum Umschalten zwischen dem DIRECT-Modus, welcher den reinen Sound wie ursprünglich vorgesehen wiedergibt, und dem TONE-Modus, der Anpassungen für BASS und TREBLE erlaubt.
9. Bluetooth Anzeige: Leuchtet, wenn das Gerät über BLUETOOTH verbunden ist. Blinkt während des Pairings oder wenn die Verbindung nicht stimmt.
10. DISPLAY Taste: Schaltet die Informationen auf der Anzeige um.
11. VOLUME
12. PHONES-Buchse: Schließen Sie Stereokopfhörer mit Standardstecker (Ø1/4"/6,3 mm) an.
13. INPUT Tasten: Wechselt den Eingang, der wiedergegeben werden soll. Der Eingang wechselt BD/DVD → CBL/SAT → LINE → TV → TUNER → PHONO → BLUETOOTH → CD mit jedem Druck auf die ▶-Taste.
14. BASS Tasten: Passen Sie hier die Bassfrequenzen an.
15. TREBLE Tasten: Passen Sie hier die hohen Frequenzen an.

16. BALANCE Tasten: Passen Sie die Balance zwischen linkem und rechtem Lautsprecher an (P20).

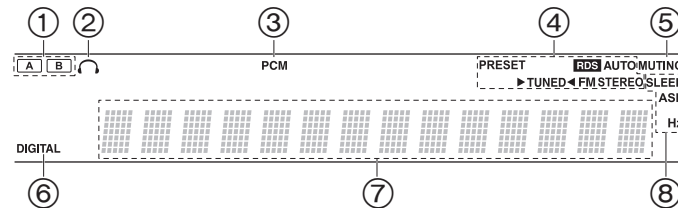

Display

1. Das aktuell ausgewählte Lautsprechersystem leuchtet.
2. Leuchtet, wenn ein Kopfhörer angeschlossen ist.
3. Leuchtet wenn PCM-Signale eingegeben werden.
4. Leuchtet unter den folgenden Bedingungen.
 PRESET: PRESET-Modus ist mit TUNING/PRESET auf dem Hauptgerät gewählt.
 RDS (Modellen für Europa): Empfang von RDS-Sendungen.
 AUTO: Wenn der Tuning-Modus Auto ist.
 ►TUNED◄: Es wird DAB/AM/FM-Radio empfangen.
 FM STEREO: Es wird FM-Stereo empfangen.
5. Blinkt, wenn die Stummschaltung aktiv ist.
6. DIGITAL: Leuchtet je nach Typ der digitalen Audioeingangssignale.
7. Zeigt Empfangs- und verschiedene andere Informationen an.
8. Leuchtet unter den folgenden Bedingungen.
 SLEEP: Der Sleptimer wurde eingestellt.
 ASb: Auto Standby wurde eingestellt.
 Hz: Kann aufleuchten während "Tuner Setting" im Setup-Menü eingestellt wird.

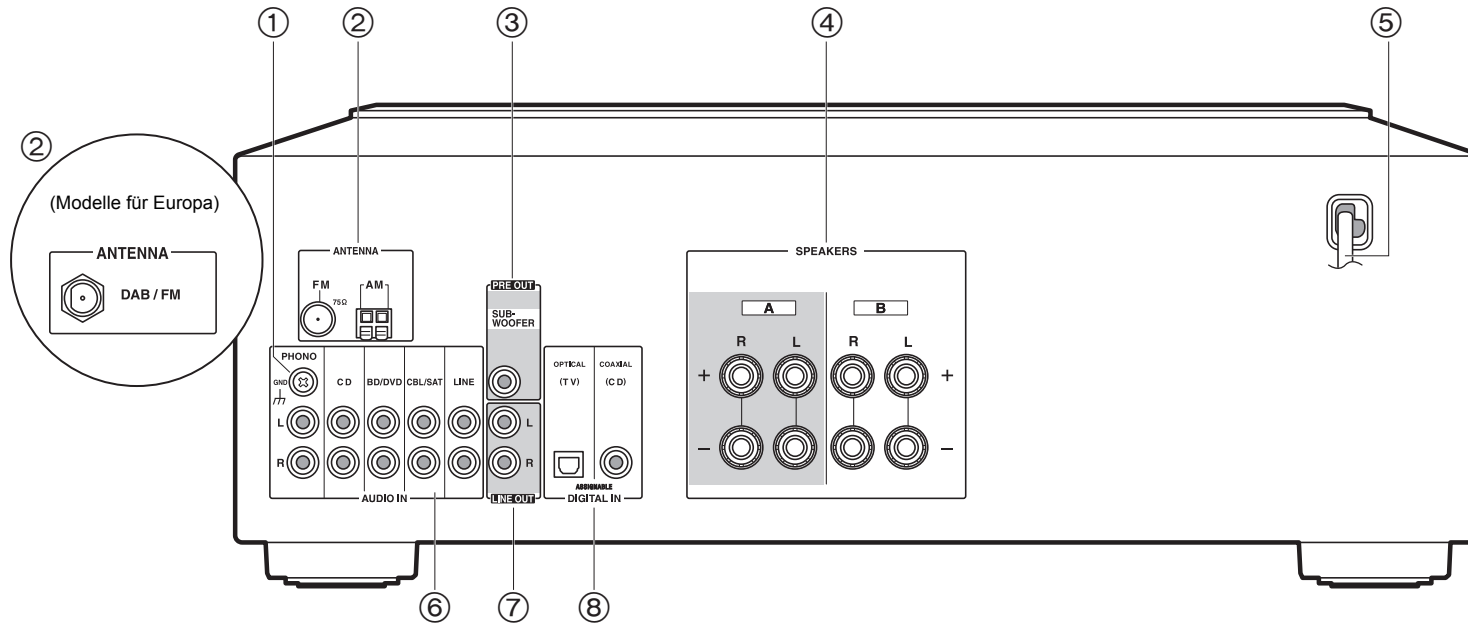

Rückseite

1. GND-Buchse: Zum Anschluss des Erdungskabels des Plattenspielers.
2. FM 75Ω/AM ANTENNA-Klemmen (Modelle für Nordamerika): Schließen Sie die mitgelieferten FM- und AM-Zimmerantennen an.
DAB/FM ANTENNA-Anschluss (Modelle für Europa): Schließen Sie die mitgelieferte FM/DAB-Antenne an.
3. SUBWOOFER PRE OUT-Buchse: Hier kann ein aktiver Subwoofer mit einem Subwoofer-Kabel angeschlossen werden.
4. SPEAKERS-Buchsen: Hier können Lautsprecher über Lautsprecherkabel angeschlossen werden. Sie können mit den A/B-Klemmen jeweils einen Satz linke und rechte Lautsprecher verbinden.
5. Netzkabel
6. AUDIO IN-Buchsen: Eingabe von Audiosignalen von einem anderen externen Gerät über

- ein analoges Audiokabel.
7. LINE OUT-Buchsen: Zum Anschließen von Aufnahmegeräten wie Kassettenrecorder. Anschluss über ein analoges Audiokabel an die AUDIO IN-Buchsen des Aufnahmegeräts.
8. DIGITAL IN OPTICAL/COAXIAL-Buchsen: Eingabe digitaler Audiosignale von einem anderen externen Gerät über ein digitales optisches Kabel oder ein digitales Koaxialkabel.

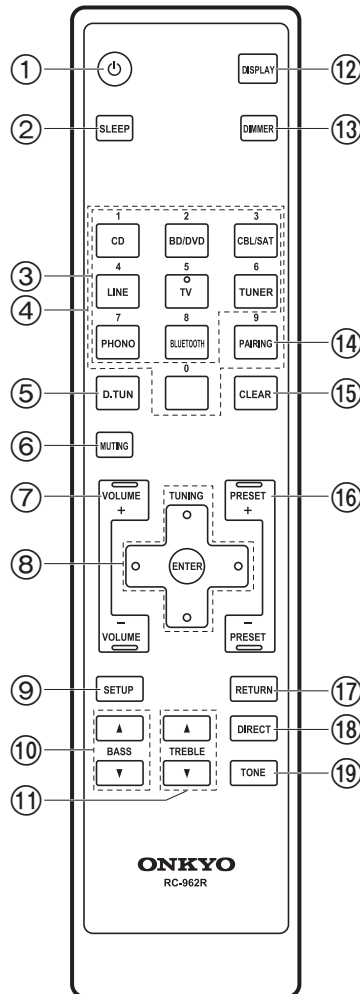

Fernbedienung

1. ⏻ ON/STANDBY-Taste
2. SLEEP Taste: Hiermit wird der Sleep-Timer eingestellt (P23).
3. INPUT SELECTOR-Tasten: Wechselt den Eingang, der wiedergegeben werden soll.
4. Zifferntasten
5. D.TUN Taste: Verwenden Sie die Taste zum Auswählen der Nummer eines voreingestellten Senders oder zur direkten Eingabe der Frequenz des Senders.
6. MUTE Taste: Schaltet den Ton vorübergehend aus. Drücken Sie die Taste erneut, um die Stummschaltung aufzuheben.
7. VOLUME Tasten
8. Cursortasten (Auf / Ab / Links / Rechts), ENTER-Taste: Wählen Sie das Element mit den Cursortasten aus und drücken Sie zum Bestätigen ENTER.
9. SETUP Taste: Sie können Elemente der erweiterten Einstellung auf dem Display anzeigen, um das Benutzererlebnis noch zu verbessern (P21).
10. BASS Tasten: Verstärken oder verändern Sie die Bassbreite (P20).
11. TREBLE Tasten: Verstärken oder verändern Sie die Höhenbreite (P20).
12. DISPLAY Taste: Schaltet die Informationen auf der Anzeige um.
13. DIMMER Taste: Sie können die Helligkeit des Displays in drei Schritten anpassen. Sie kann nicht vollständig ausgeschaltet werden.
14. PAIRING Taste: Zum Anschließen eines anderen drahtlosen BLUETOOTH-fähigen Gerätes (P14).
15. CLEAR Taste: Hiermit werden bei der Texteingabe alle Zeichen gelöscht (P19).
16. PRESET Tasten: Zum Auswählen von DAB/AM/FM-Radiosendern (P18).
17. RETURN Taste: Hiermit wird die vorige Anzeige während der Einstellung wiederhergestellt.
18. DIRECT Taste: Schaltet in den DIRECT-Modus um zur Wiedergabe des reinen Sound wie ursprünglich vorgesehen (P20).
19. TONE Taste: Schaltet in den TONE-Modus um, der Anpassung von BASS und TREBLE erlaubt (P20).

Schritt 1: Anschließen der Lautsprecher

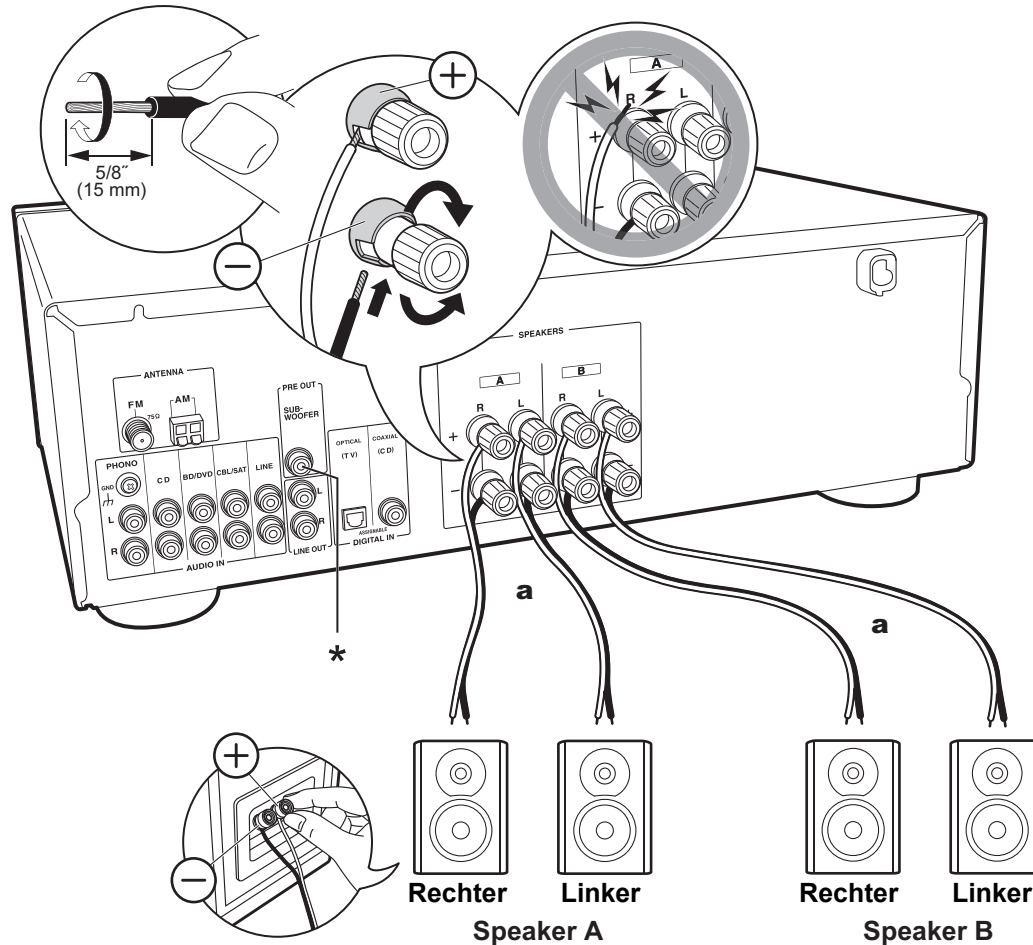

a Lautsprecherkabel

Sie können zwei Lautsprechersysteme, Lautsprecher A und Lautsprecher B, als das gesamte Lautsprechersystem anschließen. Wenn Sie nur einen Lautsprechersatz anschließen, verbinden Sie diesen mit den SPEAKERS A-Klemmen. Mit nur einem Satz verwenden Sie Lautsprecher mit einer Impedanz von 4 Ω bis 16 Ω . Beachten Sie, wenn Sie beide Klemmen SPEAKERS A und B verwenden, dass Sie Lautsprecher mit einer Impedanz von 8 Ω bis 16 Ω an A und B anschließen müssen. Schließen Sie die Lautsprecherkabel so an, dass die Drähte nicht aus den Lautsprecherbuchsen herausragen. Wenn die freiliegenden Lautsprecherdrähte die Geräterückwand berühren oder das (+) und das (-) Kabel einander berühren, wird die Schutzschaltung aktiviert.



Setup

- Nach Anschluss als Lautsprechersystem B können Sie dieselbe Audioausgabe wie beim Lautsprechersystem A nutzen durch Auswahl von A/B/A+B. Drücken Sie zum Wechseln SPEAKER A/B am Hauptgerät. Die Auswahl ändert sich mit jedem Tastendruck in der Reihenfolge SPEAKER A, SPEAKER B, SPEAKER A+B, Off.
- Wenn einer der angeschlossenen Lautsprecher eine Impedanz von 4 Ω bis 6 Ω aufweist oder ein Lautsprechersystem B verwendet werden soll, drücken Sie SETUP (P7) auf der Fernbedienung, und stellen "SP Impedance" auf "4 ohm" ein.

(*) Sie können auch einen aktiven Subwoofer an die SUBWOOFER PRE OUT-Buchse anschließen, um die Basswiedergabe zu verstärken. Verwenden Sie zum Anschließen ein Subwoofer-Kabel.

Schritt 2: Anschluss eines anderen externen Gerätes

1. DIGITAL IN-Verbindung

Schließen Sie ein anderes externes Gerät über ein digitales optisches Kabel oder ein digitales Koaxialkabel an.

- Bei Eingabe über die DIGITAL IN OPTICAL/COAXIAL-Anschlüsse ist nur das PCM-Audioformat unterstützt. Stellen Sie den Audioausgang des anderen externen Geräts auf Ausgabe im PCM-Format ein.

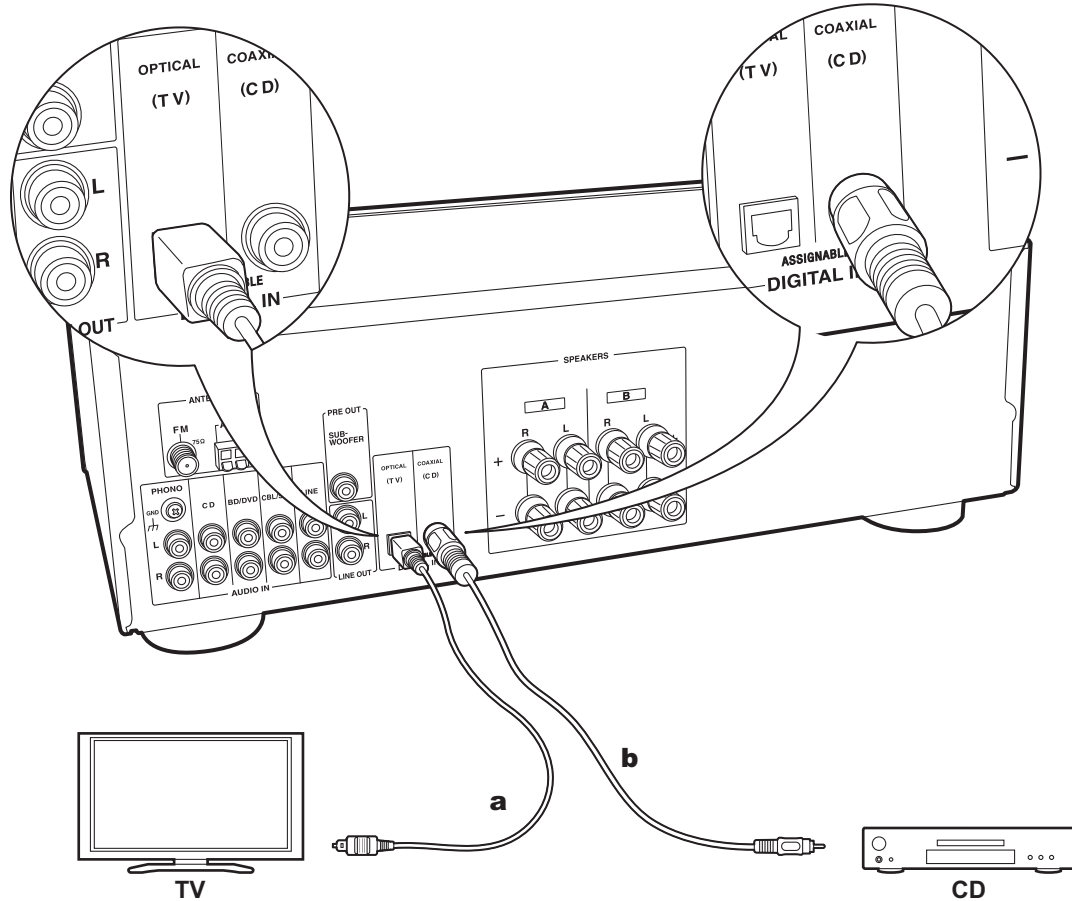

a Digitales optisches Kabel, **b** Digitales Koaxialkabel

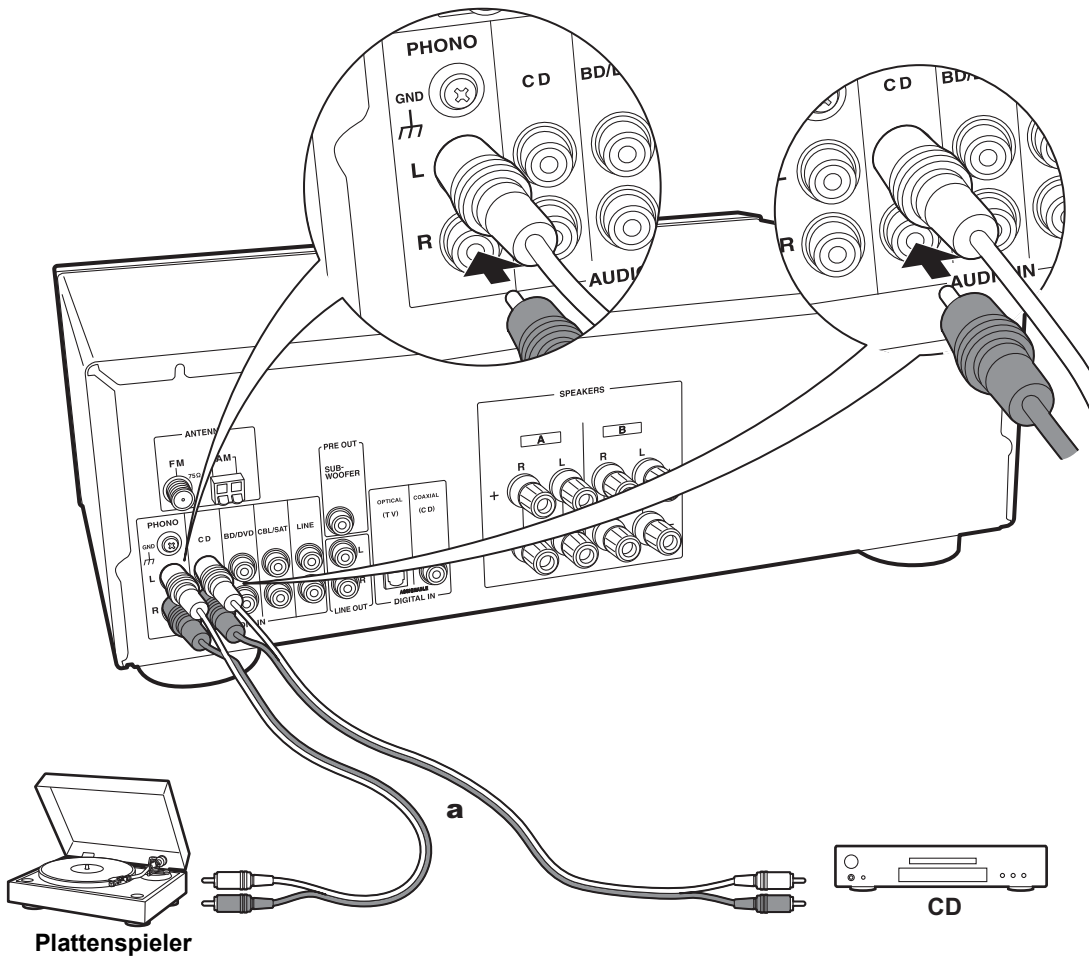

2. AUDIO IN-Verbindung

Anschließen eines anderen externen Gerätes über ein analoges Audiokabel. Sie können einen Plattenspieler mit einem MM-Tonabnehmer an die PHONO-Buchse anschließen.

- Wenn der Plattenspieler über einen eingebauten Audioequalizer verfügt, schließen Sie ihn an eine andere AUDIO IN-Buchse als die PHONO-Buchse an. Wenn der Plattenspieler über einen MC-Tonabnehmer verfügt, installieren Sie einen kompatiblen Audioequalizer zwischen den Plattenspieler und dieses Gerät. Verwenden Sie eine beliebige AUDIO IN-Buchse, jedoch nicht die PHONO-Buchse.

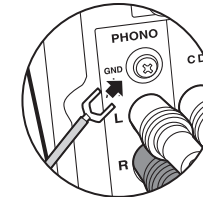

Wenn der Plattenspieler über einen Erdungsleiter verfügt, schließen Sie ihn an die GND-Klemme dieses Geräts an.

Plattenspieler

a Analoges Audiokabel

CD

Schritt 3: Anschließen weiterer Kabel (Modelle für Nordamerika)

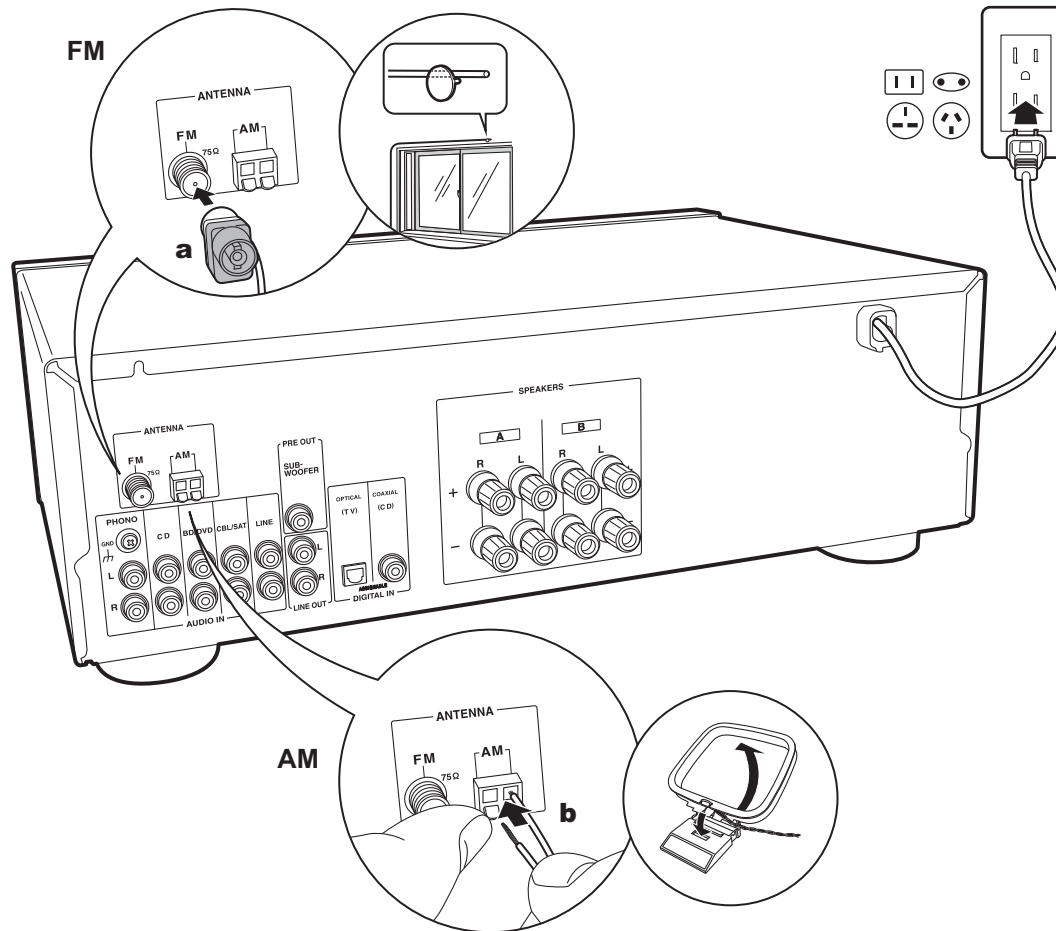

Antennenanschluss

Während das Radio eingeschaltet ist, bewegen Sie die Antenne im Zimmer herum, um die Position mit dem besten Empfang zu finden.

Netzkabelanschluss

Das Netzkabel darf erst angeschlossen werden, wenn alle anderen Anschlüsse vorgenommen wurden.

a FM-Zimmerantenne, **b** AM-Zimmerantenne

Schritt 3: Anschließen weiterer Kabel (Modelle für Europa)

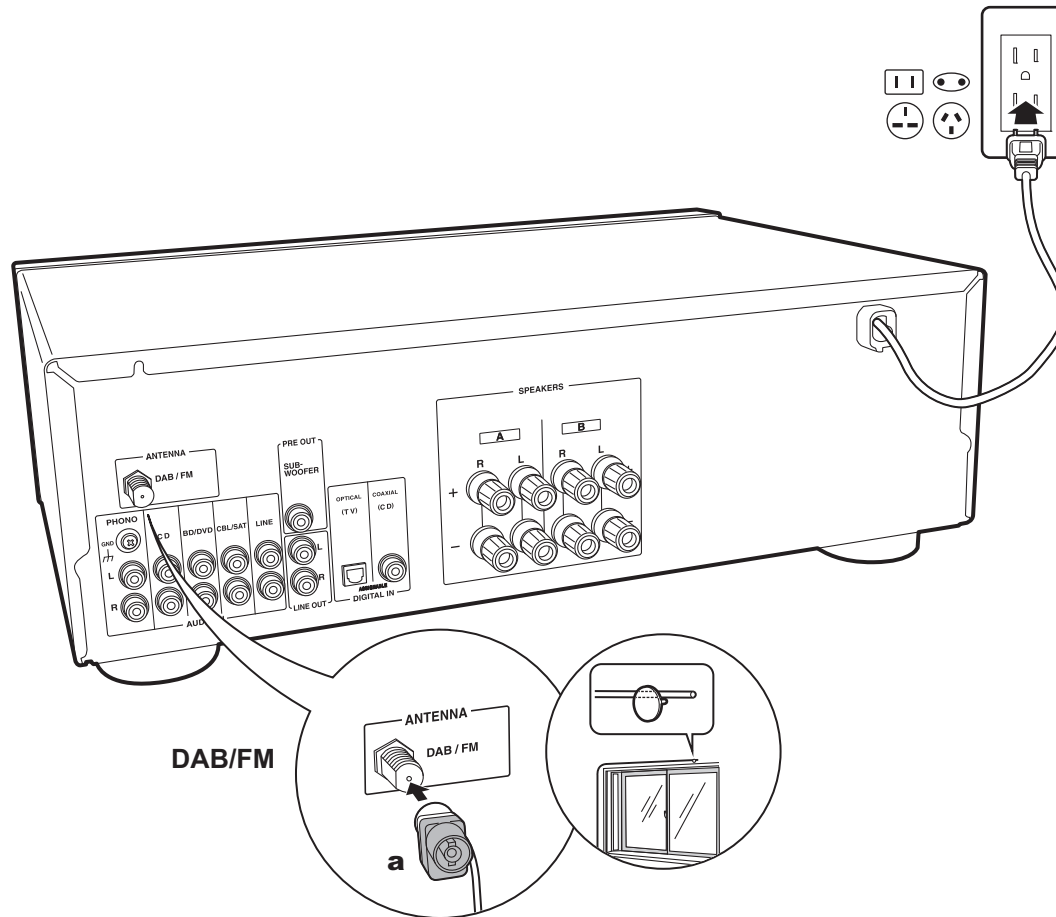

Antennenanschluss

Während das Radio eingeschaltet ist, bewegen Sie die Antenne im Zimmer herum, um die Position mit dem besten Empfang zu finden.

Netzkabelanschluss

Das Netzkabel darf erst angeschlossen werden, wenn alle anderen Anschlüsse vorgenommen wurden.

a FM/DAB-Antenne

Audiowiedergabe von einem angeschlossenen Gerät

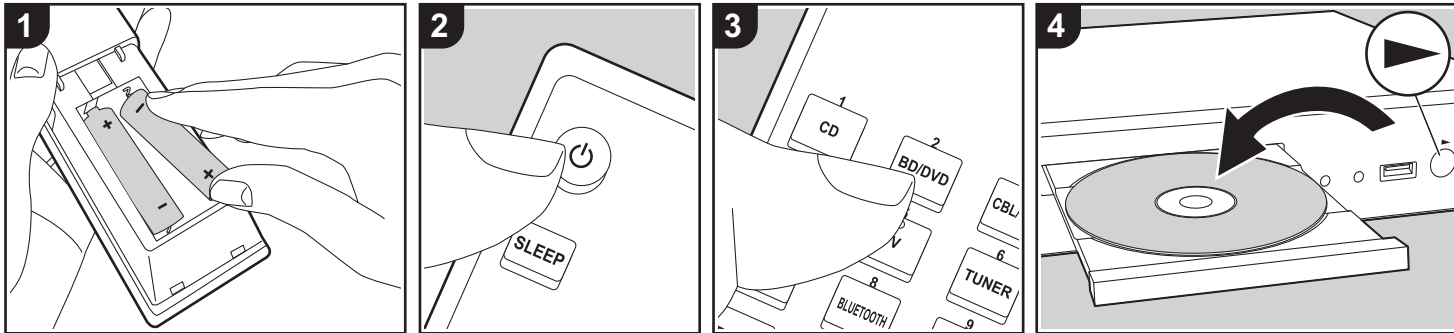

Grundlegende Funktionen

Sie können Audiosignale von anderen externen Geräten, wie beispielsweise Blu-ray-Disc-Playern, über dieses Gerät wiedergeben.

Führen Sie den folgenden Schritten aus, wenn das Gerät eingeschaltet ist.

1. Drücken Sie auf der Fernbedienung den Eingangssелеktor (a) mit dem Namen der Buchse, an die der Player angeschlossen ist, um den entsprechenden Eingang auszuwählen. Drücken Sie beispielsweise die BD/DVD-Taste, um den Player wiederzugeben, der an die BD/DVD-Buchse angeschlossen ist. Drücken Sie TV, um den Fernsehton wiederzugeben.
2. Starten Sie die Wiedergabe am angeschlossenen Player.

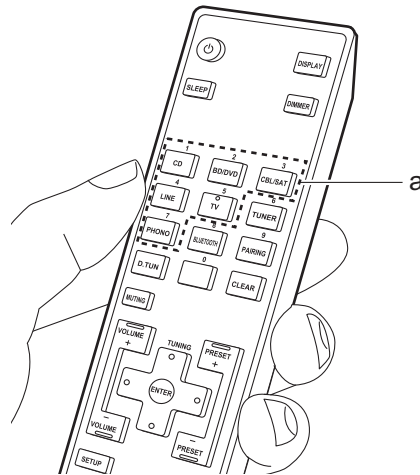

BLUETOOTH®-Wiedergabe

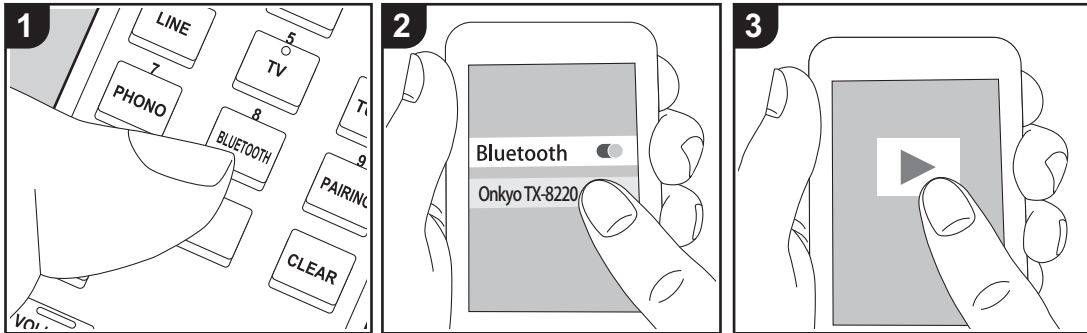

Auf Smartphones oder anderen BLUETOOTH-fähigen Geräten können Sie Musik kabellos wiedergeben. Führen Sie den folgenden Schritten aus, wenn das Gerät eingeschaltet ist.

Pairing

1. Wenn Sie die BLUETOOTH-Taste (a) drücken, wird "Now Pairing..." auf dem Display dieses Geräts angezeigt, und der Kopplungsmodus wird aktiviert.

Now Pairing . . .

2. Aktivieren Sie die BLUETOOTH-Funktion beim BLUETOOTH-fähigen Gerät und wählen Sie dieses Gerät aus der angezeigten Liste aus. Wenn ein Passwort erforderlich ist, geben Sie "0000" ein.
 - Dieses Gerät wird als "Onkyo TX-8220" angezeigt.
 - Zum Anschließen eines weiteren drahtlosen BLUETOOTH-fähigen Geräts halten Sie PAIRING (b)

gedrückt, und führen dann den Schritt 2 aus. Dieses Gerät kann von bis zu acht Geräten speichern.

- Der Empfangsbereich beträgt etwa 10 m / 32'. Beachten Sie, dass nicht mit jedem drahtlosen BLUETOOTH-fähigen Gerät eine Verbindung garantiert werden kann.

Wiedergabe

1. Führen Sie das Verbindungsverfahren am BLUETOOTH-fähigen Gerät aus. Der Eingang dieses Geräts wird automatisch auf "BLUETOOTH" eingestellt.
2. Geben Sie die Musikdateien wieder. Erhöhen Sie die Lautstärke des Geräts, das über BLUETOOTH verfügt, auf den gewünschten Pegel.
 - Aufgrund der Eigenschaften der BLUETOOTH-Funktechnologie ist es möglich, dass die Audiosignale von diesem Gerät im Vergleich zum BLUETOOTH-fähigen Gerät leicht verzögert wiedergegeben werden.

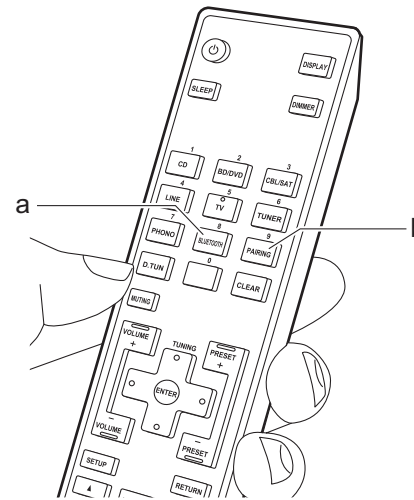

Wiedergeben von AM/FM-Radio (AM: Nur bei Modellen für Nordamerika)

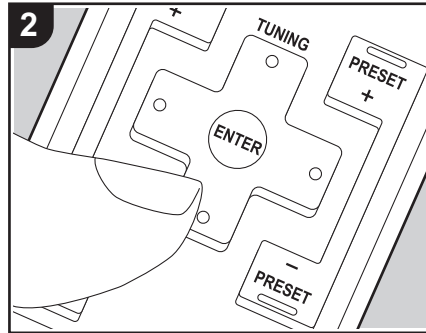
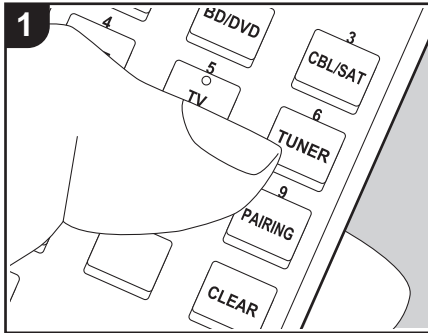

Sie können mit dem internen Tuner dieses Geräts AM- (Modelle für Nordamerika) und FM-Radiosender empfangen. Führen Sie die folgenden Schritte aus, wenn das Gerät eingeschaltet ist.

Wenn ein Radiosender eingestellt ist, leuchtet die ►TUNED◀-Anzeige auf dem Display. Bei Empfang eines Stereo-FM-Radiosenders leuchtet die "FM STEREO"-Anzeige auf.

■ Einstellung eines Radiosenders

Automatische Sendersuche

Die automatische Sendersuche ist die Standardeinstellung. Wenn das Signal eines Radiosenders schwach ist, führen Sie das Verfahren "Manuelle Sendersuche" im nächsten Abschnitt aus. Beachten Sie, dass bei der manuellen Sendersuche der Empfang von FM-Übertragungen unabhängig von dessen Empfindlichkeit in Mono statt in Stereo erfolgt.

1. Drücken Sie mehrfach TUNER (e) auf der Fernbedienung und wählen Sie "AM" oder "FM" aus.
2. Wenn Sie die Auf/Ab-Cursorstasten (c) auf der Fernbedienung drücken, wird automatisch nach Radiosendern gesucht, bis ein Sender gefunden wird.

Manuelle Sendersuche

Bei der manuellen Sendersuche erfolgt der Empfang von FM-Übertragungen unabhängig von dessen Empfindlichkeit in Mono statt in Stereo.

1. Drücken Sie mehrfach TUNER (e) auf der Fernbedienung und wählen Sie "AM" oder "FM" aus.
2. Drücken Sie SETUP (d) auf der Fernbedienung, verwenden Sie die Cursorstasten Auf/Ab (c) zum Auswählen von "Mono" in "Tuner Setting" – "Tuning Mode" und drücken dann ENTER zum Einstellen.

Mode : Mono

3. Drücken Sie SETUP (d) auf der Fernbedienung, um zum Sendersuche-Display zurückzukehren.

4. Halten Sie die Auf/Ab-Cursorstasten (c) auf der Fernbedienung gedrückt und wählen Sie den gewünschten Radiosender aus.

- Die Frequenz ändert sich mit jedem Auf/Ab-Tastendruck in 1er-Schritten. Die Frequenz ändert sich kontinuierlich, wenn die Taste gehalten wird, und stoppt, wenn sie losgelassen wird.

Sender nach Frequenz suchen

Ermöglicht es Ihnen, die Frequenz eines Radiosenders, den Sie sich anhören möchten, direkt einzugeben.

1. Drücken Sie mehrfach die TUNER-Taste (e) auf der Fernbedienung, um entweder "AM" oder "FM" auszuwählen.
2. Drücken Sie die D.TUN-Taste (b) auf der Fernbedienung zweimal.
3. Geben Sie mithilfe der Nummerntasten (a) auf der Fernbedienung die Frequenz des Radiosenders innerhalb von 8 Sekunden ein.

- Zum Eingeben von 87,5 (FM) beispielsweise drücken Sie 8, 7, 5 oder 8, 7, 5, 0. Wenn eine eingegebene Nummer nicht korrekt ist, drücken Sie die D.TUN-Taste noch zweimal und wiederholen die Eingabe der Nummer.

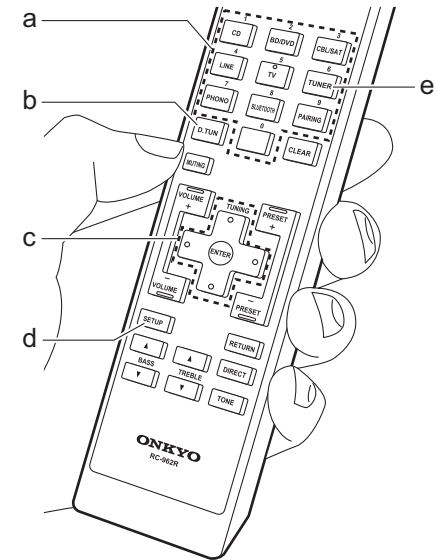

■ Verwenden von RDS (Modelle für Europa)

RDS steht für das Radio Data System und ist ein Verfahren zur Übertragung von Daten in FM-Radiosignalen. In Regionen mit RDS wird der Name des Radiosenders angezeigt, wenn Sie einen Radiosender einstellen, der Programminformationen überträgt. Wenn Sie außerdem in diesem Fall DISPLAY am Hauptgerät drücken, stehen Ihnen die folgenden Funktionen zur Verfügung:

Anzeigen von Textinformationen (Radiotext)

1. Wenn der Name des Radiosenders auf dem Display angezeigt wird, drücken Sie einmal DISPLAY am Hauptgerät. Vom Sender übertragene Textinformationen (Radiotext) laufen über das Display. "No Text" wird angezeigt, wenn keine Textinformationen verfügbar sind.

Sendersuche nach Programmtyp

1. Wenn der Name des Radiosenders auf dem Display angezeigt wird, drücken Sie zweimal DISPLAY am Hauptgerät.
2. Wählen Sie mit den Links/Rechts-Cursortasten auf der Fernbedienung den gesuchten Programmtyp aus, und starten Sie die Suche mit ENTER.
 - Die Programmtypen werden wie folgt angezeigt: News (Aktuelle Berichte)/Affairs (Aktuelles Zeitgeschehen)/Info (Informationen)/Sport/Educate (Bildung)/Drama/Culture/Science

(Wissenschaft und Technik)/Varied/Pop M (Popmusik)/Rock M (Rockmusik)/Easy M (Musik für unterwegs)/Light M (Leichte Klassik)/Classics (Ernste Klassik)/Other M (Andere Musik)/Weather/Finance/Children (Kinderprogramme)/Social (Gesellschaftliche Angelegenheiten)/Religion/Phone In/Travel/Leisure/Jazz (Jazzmusik)/Country (Countrymusik)/Nation M (Nationalmusik)/Oldies (Oldie-Musik)/Folk M (Folkmusik)/Document (Dokumentationen)

- Darüber hinaus gibt es drei andere Programmtypen, Alarm, Test (Probealarm), und None. Alarm und Test (Probealarm) dienen für Notfallankündigungen. None erscheint, wenn ein Programmtyp nicht gefunden werden kann.
 - Die angezeigten Informationen stimmen möglicherweise nicht mit den übertragenen Inhalten überein.
3. Wenn ein Radiosender gefunden wurde, blinkt der Name des Senders auf dem Display. Drücken Sie währenddessen ENTER, um die Wiedergabe des Senders zu starten. Wenn Sie nicht ENTER drücken, wird die Sendersuche fortgesetzt.
 - Wenn kein Sender gefunden wurde, wird die Meldung "Not Found" angezeigt.
 - Es können ungewöhnliche Zeichen angezeigt werden, wenn das Gerät Zeichen empfängt, die nicht unterstützt werden. Hierbei handelt es sich jedoch nicht um eine Fehlfunktion. Wenn das Sendersignal schwach ist, werden möglicherweise keine Informationen angezeigt.

Wiedergabe von DAB-Digitalradio (Nur bei Modellen für Europa)

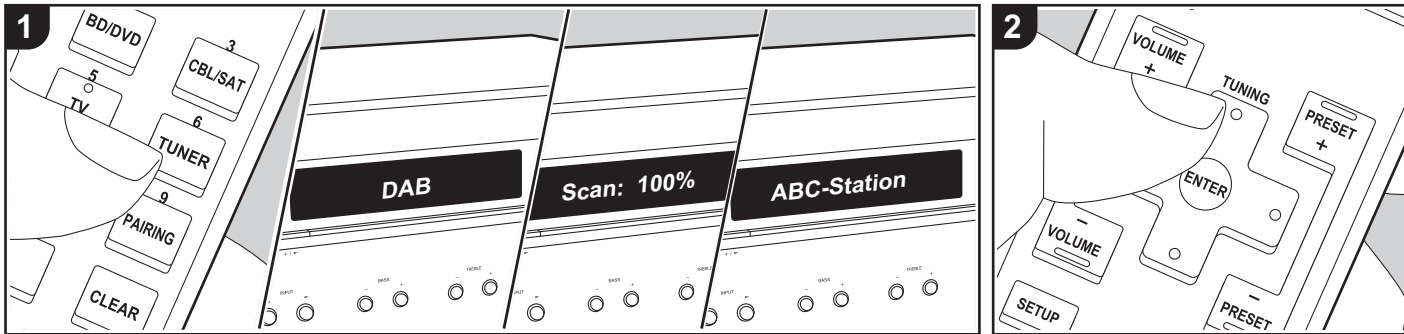

Grundlegende Funktionen

- Drücken Sie mehrfach TUNER (b) auf der Fernbedienung und wählen Sie "DAB" aus.
 - Wenn Sie DAB erstmalig auswählen, wird automatisch im DAB-Band 3 nach Multiplexen (d. h. Sendern) gesucht, die in Ihrer Region verfügbar sind. Sobald der Suchlauf abgeschlossen ist, wird der erste gefundene Sender ausgewählt.
- Wählen Sie den gewünschten Radiosender mit Auf/Ab (c) auf der Fernbedienung aus.
 - Wenn ein neuer DAB-Sender verfügbar ist oder Sie umziehen, drücken Sie SETUP auf der Fernbedienung und verwenden dann die Cursorstasten sowie die ENTER-Taste, um "DAB Auto Scan" in "Tuner Setting" auszuführen.

Ändern der Anzeigereihenfolge der Sender: Sie können die verfügbaren Sender alphabetisch oder nach Multiplex sortieren.

- Drücken Sie SETUP auf der Fernbedienung, wählen Sie "Tuner Setting" - "Station Order", und stellen die Anzeigesortierung auf eine der folgenden ein.
 - Alphabet (StandardEinstellung):** Die Sender werden alphabetisch sortiert.
 - Multiplex:** Die Sender werden nach Multiplex sortiert.

Anzeige von DAB-Radio-Informationen:

- Drücken Sie mehrfach die DISPLAY-Taste (a), um weitere Informationen zum ausgewählten DAB-Sender anzuzeigen.
 - DLS (Dynamic Label Segment):** Wenn ein Sender eingestellt ist, der DLS-Textdaten überträgt, läuft der Text über das Display.
 - Programmtyp:** Der Programmtyp wird angezeigt.
 - Bitrate und Audiomodus:** Bitrate und Audiomodus (Stereo, Mono) des Senders werden angezeigt.
 - Qualität:** Die Signalqualität wird angezeigt.
 - 0 - 59: Schlechter Empfang
 - 60 - 79: Guter Empfang
 - 80 - 100: Hervorragender Empfang

Multiplex-Name: Der Name des aktuellen Multiplex wird angezeigt.
Multiplex-Nummer und -Frequenz: Nummer und Frequenz des aktuellen Multiplex werden angezeigt.

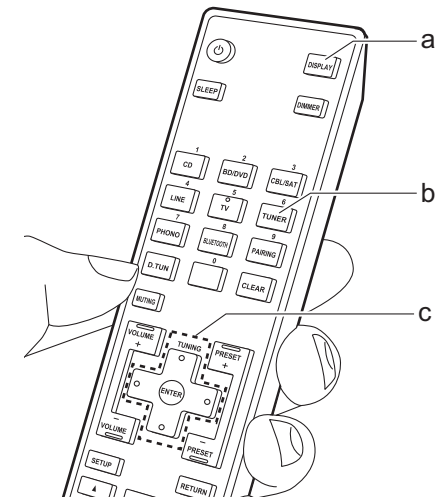

Registrieren von Sendern

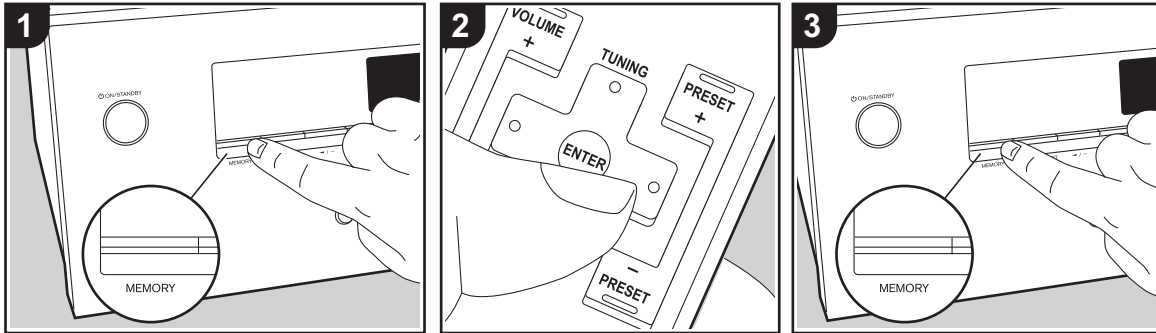

Sie können bis zu 40 Ihrer bevorzugten Radiosender registrieren.

Registrieren

Wenn Sie den zu registrierenden Radiosender eingestellt haben, führen Sie die folgenden Schritte aus.

1. Drücken Sie MEMORY am Gerät, so dass die voreingestellte Nummer auf dem Display blinkt.



2. Während die voreingestellte Nummer blinkt (ca. 8 Sekunden), drücken Sie mehrfach die Links/Rechts-Cursorstasten (b) auf der Fernbedienung, um eine Nummer zwischen 1 und 40 auszuwählen.
3. Drücken Sie nochmals MEMORY am Hauptgerät zur Registrierung des Radiosenders.

Die voreingestellte Nummer hört auf zu blinken, wenn der Sender registriert ist. Wiederholen Sie die Schritte bei all Ihren bevorzugten Radiosendern.

Auswahl eines voreingestellten Radiosenders

1. Drücken Sie TUNER (a) auf der Fernbedienung.
2. Drücken Sie PRESET (c) auf der Fernbedienung, um eine voreingestellte Nummer auszuwählen.

Löschen eines voreingestellten Radiosenders

1. Drücken Sie PRESET (c) auf der Fernbedienung, um die zu löschende voreingestellte Nummer auszuwählen.
2. Drücken Sie SETUP auf der Fernbedienung; mit den Cursorstasten und ENTER suchen Sie "Tuner Setting" - "Preset Erase" auf und löschen die voreingestellte Nummer. Die Nummer auf der Anzeige erlischt nach dem Löschen.

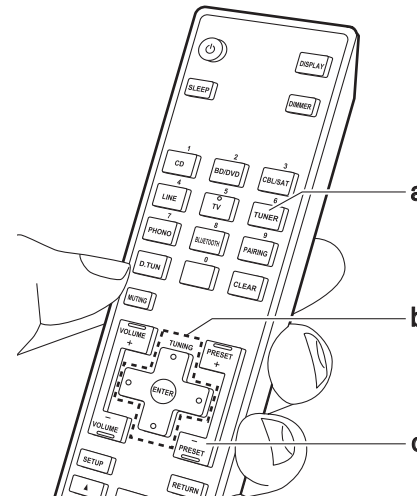

Benennen von Radiosendern, die als voreingestellte Sender registriert sind

Sie können bis zu 8 Zeichen lange Namen für Ihre voreingestellten Sender eingeben. Benutzen Sie folgendes Verfahren.

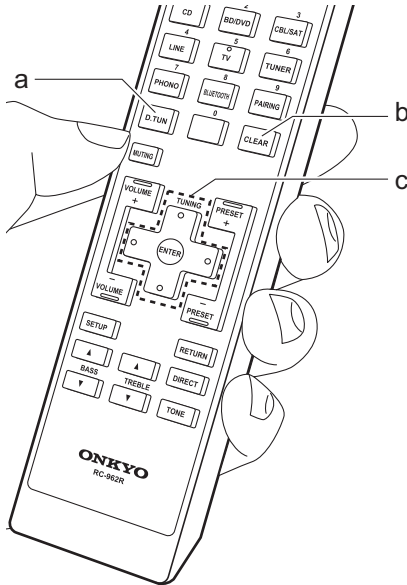

1. Drücken Sie TUNER auf der Fernbedienung, wählen Sie AM (Modelle für Nordamerika)/FM und die voreingestellte Nummer aus.
2. Drücken Sie SETUP auf der Fernbedienung, verwenden Sie die Cursortasten Auf/Ab (c), um "Tuner Setting" – "Name Edit", und drücken Sie dann ENTER zum Einstellen.
3. Wählen Sie die Zeichen oder Symbole mit Auf/Ab/Links/Rechts (c) aus.
4. Drücken Sie ENTER (c), um das gewünschte Zeichen auszuwählen. Wiederholen Sie die Schritte, um den Text einzugeben.
 - Drücken Sie D.TUN (a), um die Zeichen zu ändern, beispielsweise zwischen Groß- und Kleinschreibung zu wechseln.
 - Drücken Sie CLEAR (b), um alle eingegebenen Zeichen zu löschen.
5. Wenn die Eingabe abgeschlossen ist, wählen Sie "OK" mit Auf/Ab/Links/Rechts (c) aus und drücken ENTER (c).

abcdefghijklm

Shift ←→ B S **OK**

Zeichen, die eingegeben werden können

a

a	b	c	d	e	f	g	h	i	j	k	l	m
n	o	p	q	r	s	t	u	v	w	x	y	z
1	2	3	4	5	6	7	8	9	0	-	=	`
{	}		:	"	<	>	?	S	p	a	c	e
Shift		←→		B		S		O		K		

A

A	B	C	D	E	F	G	H	I	J	K	L	M
N	O	P	Q	R	S	T	U	V	W	X	Y	Z
!	@	#	\$	%	^	&	*	()	_	+	~
[]	\	;	'	,	.	/	S	p	a	c	e
Shift		←→		B		S		O		K		

Space: Ein Leerzeichen von Zeichenbreite wird eingegeben.

Shift: Es wird zwischen den angezeigten Zeichen gewechselt. (a → A)

← (**links**) / → (**rechts**): Hiermit kann der Cursor bewegt werden.

BS (Backspace): Entfernt ein Zeichen auf der linken Seite des Cursors. Der Cursor wird nach links bewegt.

OK: Der eingegebene Inhalt wird bestätigt.

Anpassen der Klangqualität

Wenn Sie während der Wiedergabe BASS, TREBLE, etc. auf der Fernbedienung drücken, können Sie häufig verwendete Einstellungen wie die Klangqualität anpassen.

- BALANCE-Anpassungen können nur mit den BALANCE-Tasten am Hauptgerät vorgenommen werden.

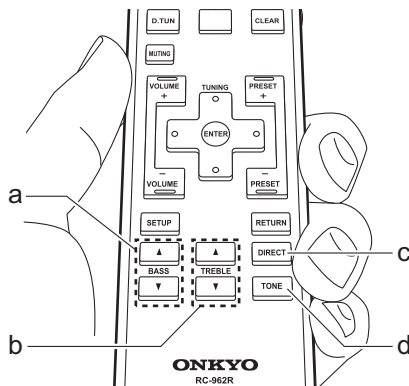

■ BASS (a)

Verstärken oder verändern Sie die Bassbreite der Lautsprecher. Wählen Sie zwischen -7 und $+7$ in Schritten von 1 dB. (Standardwert: 0)

- Kann nicht eingestellt werden, wenn der DIRECT-Modus gewählt ist.

■ TREBLE (b)

Verstärken oder verändern Sie die Höhenbreite der Lautsprecher. Wählen Sie zwischen -7 und $+7$ in Schritten von 1 dB. (Standardwert: 0)

- Kann nicht eingestellt werden, wenn der DIRECT-Modus gewählt ist.

■ DIRECT (c)

Schalten Sie in den DIRECT-Modus um, der den reinen Sound wie ursprünglich vorgesehen unter Umgehung der Klangregelung während des Abspielens wiedergibt.

■ TONE (d)

Schaltet in den TONE-Modus um, der Anpassung von BASS und TREBLE erlaubt.

■ BALANCE (nur Hauptgerät)

Passen Sie die Balance zwischen linkem und rechtem Lautsprecher an.

Wählen Sie zwischen $L+10$ und $R+10$ in 1-Stufen-Schritten. (Standardwert: 0)

Setup-Menü

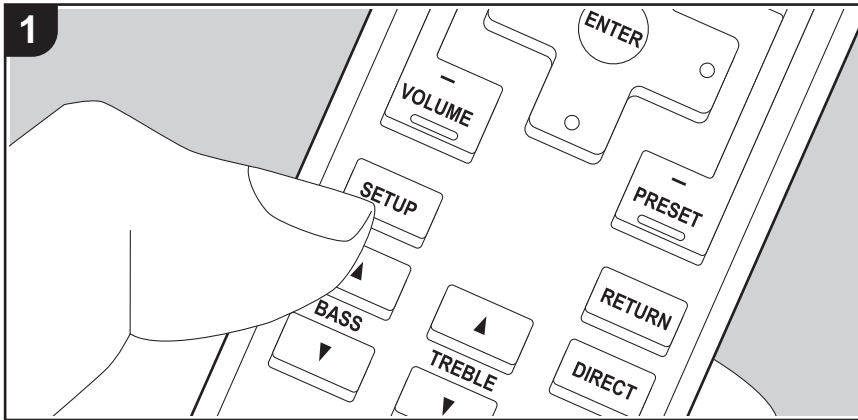

Mit den erweiterten Einstellungen dieses Geräts können Sie Leistung und Bedienfreundlichkeit individuell anpassen.

1. Drücken Sie SETUP (b) auf der Fernbedienung.



2. Wählen Sie den Menüpunkt mit den Auf/Ab-Cursorstasten (a) auf der Fernbedienung aus und drücken Sie ENTER (d), um Ihre Auswahl zu bestätigen.
3. Wählen Sie ein Untermenü mit den Auf/Ab-Cursorstasten (a) auf der Fernbedienung aus.
4. Wählen Sie den Einstellwert mit den Links/Rechts-Cursorstasten (c) auf der Fernbedienung aus und drücken Sie zur Bestätigung auf ENTER (d).
 - Drücken Sie RETURN (e), um zur vorigen Anzeige zurückzukehren.
5. Um die Einstellungen zu verlassen, drücken Sie SETUP (b).

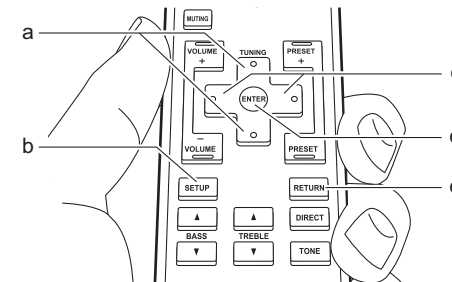

Auto Standby

Diese Einstellung schaltet das Gerät nach 20 Minuten Inaktivität ohne Audioeingang automatisch in den Standby-Modus.

"On": Das Gerät wird automatisch in den Standby-Modus geschaltet. "ASb" leuchtet auf dem Display.

"Off": Das Gerät wird nicht automatisch in den Standby-Modus geschaltet.

- "AutoStandby" wird auf dem Display 30 Sekunden, bevor Auto Standby aktiv wird, angezeigt.
- Die Standardwerte variieren je nach der Region.

Digital Input

Sie können die Eingangszuweisung zwischen Eingangsselektoren und DIGITAL IN COAXIAL/OPTICAL-Buchsen ändern. Wenn Sie keine Buchse zuweisen, wählen Sie "----" aus.

CD	Weisen Sie die gewünschte DIGITAL IN COAXIAL-Buchse oder DIGITAL IN OPTICAL-Buchse dem "CD"-Eingangsselektor zu. (Der Standardwert ist "COAX")
BD/DVD	Weisen Sie die gewünschte DIGITAL IN COAXIAL-Buchse oder DIGITAL IN OPTICAL-Buchse dem "BD/DVD"-Eingangsselektor zu. (Der Standardwert ist "----")
CBL/SAT	Weisen Sie die gewünschte DIGITAL IN COAXIAL-Buchse oder DIGITAL IN OPTICAL-Buchse dem "CBL/SAT"-Eingangsselektor zu. (Der Standardwert ist "----")
LINE	Weisen Sie die gewünschte DIGITAL IN COAXIAL-Buchse oder DIGITAL IN OPTICAL-Buchse dem "LINE"-Eingangsselektor zu. (Der Standardwert ist "----")
TV	Weisen Sie die gewünschte DIGITAL IN COAXIAL-Buchse oder DIGITAL IN OPTICAL-Buchse dem "TV"-Eingangsselektor zu. (Der Standardwert ist "OPT") <ul style="list-style-type: none"> • "----" kann nicht für "TV" gewählt werden.

- Die unterstützten Abtastraten für PCM-Signale (Stereo, Mono) von einem digitalen Eingang sind 32 kHz, 44,1 kHz, 48 kHz, 88,2 kHz, 96 kHz/16 Bit, 24 Bit.

SP Impedance

Stellen Sie die Impedanz (Ω) der angeschlossenen Lautsprecher ein.

"4 ohm": Wenn einer der angeschlossenen Lautsprecher eine Impedanz zwischen 4 Ω und 6 Ω aufweist oder je ein Satz Lautsprecher an die SPEAKERS A/B-Klemmen angeschlossen ist
 "6 ohm (Standardwert)": Wenn alle angeschlossenen Lautsprecher eine Impedanz von mindestens 6 Ω aufweisen

- Beachten Sie, wenn Sie beide Klemmen SPEAKERS A und B verwenden, dass Sie Lautsprecher mit einer Impedanz von 8 Ω bis 16 Ω an A und B anschließen müssen.
- Prüfen Sie für die Impedanz die Angaben auf der Rückseite der Lautsprecher oder deren Bedienungsanleitung.

Tuner Setting

Die Einstellung kann nicht gewählt werden, wenn ein anderer Eingang als TUNER ausgewählt ist.

Preset Write	Sie können bis zu 40 Ihrer bevorzugten Radiosender registrieren. Während die voreingestellte Nummer blinkt (ca. 8 Sekunden), drücken Sie mehrfach die Links/Rechts-Cursortasten auf der Fernbedienung, um eine Nummer zwischen 1 und 40 auszuwählen.
Preset Erase	Löschen einer voreingestellten Nummer. <ul style="list-style-type: none"> • Diese Einstellung ist nicht verfügbar, wenn Sie keine voreingestellte Nummer gewählt haben.
Name Edit	Setzen Sie einfache Namen für Ihre voreingestellten Sender. Der eingestellte Name wird in der Anzeige des Hauptgeräts angezeigt. Um einen voreingestellten Radiosender zu benennen, drücken Sie TUNER auf der Fernbedienung, wählen AM (Modelle für Nordamerika)/FM und die voreingestellte Nummer aus. (Voreingestellte Namen können DAB-Sendern nicht zugewiesen werden.) Einzelheiten zum Eingeben von Text finden Sie unter "Benennen von Radiosendern, die als voreingestellte Sender registriert sind" (P19). <ul style="list-style-type: none"> • Diese Einstellung ist nicht verfügbar, wenn Sie keine voreingestellte Nummer gewählt haben.
Tuning Mode	Schaltet die Sendersuche auf automatisches/manuelles Einstellen von AM (Modelle für Nordamerika)/FM. "Auto (Standardwert)": Automatische Sendersuche. "Mono": Manuelle Sendersuche:
Search Level (europäische Modelle)	<ul style="list-style-type: none"> • Wenn "Normal (Standardwert)" ausgewählt ist und bei der automatischen Sendersuche zu häufig FM-Sender mit schwachem Empfang ausgewählt werden, wählen sie "Strong" aus, damit nur FM-Sender mit starkem Empfang ausgewählt werden.
Station Order (europäische Modelle)	Ändern der Anzeigereihenfolge der Sender: "Alphabet (Standardwert)": Die Sender werden alphabetisch sortiert. "Multiplex": Die Sender werden nach Multiplex sortiert. <ul style="list-style-type: none"> • Die Einstellung kann nicht gewählt werden, wenn ein anderer Eingang als DAB ausgewählt ist.
DAB Auto Scan (europäische Modelle)	Sie können die automatische Sendersuche ausführen, wenn neue DAB-Sender hinzugefügt werden oder ein Umzug erfolgt ist. <ul style="list-style-type: none"> • Die Einstellung kann nicht gewählt werden, wenn ein anderer Eingang als DAB ausgewählt ist.

DAB DRC (europäische Modelle)	<p>Mit der DRC (Dynamic Range Control)-Einstellung können Sie den Dynamikbereich des DAB-Digitalradios reduzieren, sodass Sie die leisen Anteile auch bei niedrigen Lautstärkepegeln hören können – ideal am späten Abend, wenn Sie niemanden stören möchten.</p> <p>"Off (Standardwert)": DRC aus</p> <p>"Large": Starke Reduzierung des Dynamikbereichs</p> <p>"Small": Geringe Reduzierung des Dynamikbereichs</p> <ul style="list-style-type: none"> Die Einstellung kann nicht gewählt werden, wenn ein anderer Eingang als DAB ausgewählt ist.
-------------------------------	---

Bluetooth

Bluetooth	<p>Wählen Sie aus, ob Sie die BLUETOOTH Funktion verwenden wollen.</p> <p>"On (Standardwert)": Ermöglicht Verbindungen mit BLUETOOTH-fähigen Geräten mithilfe der BLUETOOTH-Funktion. Wählen Sie "On" auch dann aus, wenn Sie verschiedene BLUETOOTH-Einstellungen vornehmen.</p> <p>"Off": Wenn die BLUETOOTH-Funktion nicht verwendet werden soll</p>
AutoChange	<p>Der Eingang des Geräts wird automatisch auf "BLUETOOTH" eingestellt, wenn dieses Gerät mit einem BLUETOOTH-fähigen Gerät verbunden wird.</p> <p>"On (Standardwert)": Der Eingang wird automatisch auf "BLUETOOTH" eingestellt, wenn ein BLUETOOTH-fähiges Gerät angeschlossen wird.</p> <p>"Off": Die Funktion ist deaktiviert.</p> <ul style="list-style-type: none"> Wenn der Eingang nicht automatisch gewechselt wird, stellen Sie "Off" ein und ändern den Eingang manuell.
Reconnect	<p>Durch diese Funktion wird die Verbindung mit dem zuletzt angeschlossenen BLUETOOTH-fähigen Gerät automatisch aktiviert, wenn der Eingang auf "BLUETOOTH" eingestellt wird.</p> <p>"On (Standardwert)": Wenn diese Funktion verwendet werden soll</p> <p>"Off": Wenn diese Funktion nicht verwendet werden soll</p> <ul style="list-style-type: none"> Die Funktion ist bei einigen BLUETOOTH-fähigen Geräten möglicherweise nicht verfügbar.

Pairing Info	<p>Sie können die auf diesem Gerät gespeicherten Kopplungsinformationen initialisieren.</p> <p>Wenn bei Anzeige von "Clear" ENTER gedrückt wird, werden die Kopplungsinformationen initialisiert, die in diesem Gerät gespeichert sind.</p> <ul style="list-style-type: none"> Durch diese Funktion werden keine Kopplungsdaten auf dem BLUETOOTH-fähigen Gerät initialisiert. Wenn Sie die Geräte erneut koppeln, achten Sie darauf, zuvor die Kopplungsdaten auf dem BLUETOOTH-fähigen Gerät zu löschen. Informationen zum Löschen der Kopplungsinformationen finden Sie in der Bedienungsanleitung des BLUETOOTH-fähigen Geräts.
Device	<p>Der Name des mit diesem Gerät verbundenen BLUETOOTH-fähigen Geräts wird angezeigt.</p> <ul style="list-style-type: none"> Der Name wird nicht angezeigt, wenn "Stat" auf "Ready" oder "Pairing" steht.
Stat	<p>Der Status des mit diesem Gerät verbundenen BLUETOOTH-fähigen Geräts wird angezeigt.</p> <p>"Ready": Nicht gekoppelt</p> <p>"Pairing": Kopplung</p> <p>"Connected": Erfolgreich angeschlossen</p>

Sleep Timer

Sie können das Gerät automatisch nach Ablauf der angegebenen Zeit in den Standby-Modus schalten lassen.

- Drücken Sie SLEEP auf der Fernbedienung, um die Zeiteinstellung auf dem Display anzuzeigen.

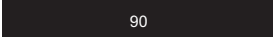

- Drücken Sie wiederholt SLEEP auf der Fernbedienung zur Einstellung in 10-Minuten-Schritten von "90", "80", "70" herunter bis zu "OFF".
- Nach einem Druck auf SLEEP auf der Fernbedienung können Sie in 1-Minute-Schritten einstellen, indem Sie wiederholt die Auf/Ab-Tasten auf der Fernbedienung drücken.
- Zum Anzeigen der verbleibenden Sleep-Zeit drücken Sie SLEEP auf der Fernbedienung. Während die verbleibende Zeit angezeigt wird, können Sie die eingestellte Zeit durch Drücken von SLEEP auf der Fernbedienung in 10-Minuten-Schritten reduzieren.

Fehlerbehebung

Bevor Sie den Vorgang starten

Probleme können möglicherweise durch einfaches Aus- und wieder Einschalten oder Abtrennen und erneutes Anschließen des Netzkabels gelöst werden, was einfacher ist als die Verbindung, die Einstellung und das Betriebsverfahren zu überprüfen. Versuchen Sie die einfachen Maßnahmen jeweils am Gerät und der daran angeschlossenen Komponente. Wenn das Problem nach Ausführen der Maßnahmen unter "Fehlerbehebung" weiterhin besteht, kann es möglicherweise behoben werden, indem das Gerät in den Auslieferungszustand zurückgesetzt wird. Beachten Sie, dass Ihre Einstellungen verloren gehen, wenn das Gerät zurückgesetzt wird. Notieren Sie sich also Ihre Einstellungen, bevor Sie fortfahren.

- Das Gerät enthält einen Mikro-PC zur Signalverarbeitung und für Steuerfunktionen. In sehr seltenen Fällen können starke Störungen, die von einer externen Quelle stammen, oder statische Elektrizität das Gerät blockieren. Im unwahrscheinlichen Fall, dass dies geschieht, ziehen Sie das Netzkabel aus der Steckdose, warten Sie mindestens 5 Sekunden und stecken Sie es dann wieder ein.
- Wir übernehmen keinerlei Haftung für Schäden (z. B. für CD-Leihgebühren) durch erfolglose Aufnahmen aufgrund von Fehlfunktionen des Geräts. Vergewissern Sie sich, bevor Sie wichtige Daten aufnehmen, dass das Material korrekt aufgenommen wird.

Bei instabilem Betrieb

Versuchen Sie die Netzkabel dieses Geräts und der angeschlossenen Geräte herauszuziehen und wieder einzustecken.

Zurücksetzen des Geräts (die werksseitigen Standardeinstellungen werden wiederhergestellt)

Wenn das Problem durch Herausziehen des Netzkabels nicht behoben ist, kann es möglicherweise durch Zurücksetzen des Gerätes in den Auslieferungszustand gelöst werden. Ihre Einstellungen werden ebenfalls initialisiert, wenn Sie das Gerät zurücksetzen. Notieren Sie sich also Ihre Einstellungen, bevor Sie fortfahren.

1. Halten Sie SPEAKER A/B am Hauptgerät gedrückt und drücken Sie \odot ON/STANDBY.

2. Das Gerät wird in den Standby-Modus geschaltet, und die Einstellungen werden zurückgesetzt.

■ Stromversorgung

Das Gerät lässt sich nicht einschalten

- Stellen Sie sicher, dass das Netzkabel ordnungsgemäß in die Steckdose eingesteckt ist.
- Ziehen Sie das Netzkabel aus der Steckdose, warten Sie mindestens 5 Sekunden und stecken Sie es dann wieder ein.

Das Gerät wird unerwartet ausgeschaltet

- Das Gerät wird automatisch in den Standby-Modus geschaltet, wenn die Einstellung "AutoStandby" im Setup-Menü aktiviert ist.
- Möglicherweise hat ein Lautsprecherkabel einen Kurzschluss gehabt und die Schutzschalter-Funktion wurde aktiviert. Vergewissern Sie sich, dass die blanken Lautsprecherkabel weder sich gegenseitig noch die Rückseite des Geräts berühren, und schalten Sie anschließend das Gerät wieder ein. Wenn "NG" angezeigt wird, entfernen Sie sofort das Netzkabel und wenden sich an Ihren Händler.
- Möglicherweise wurde aufgrund von außergewöhnlich hohen Gerätetemperaturen die Schutzschaltung aktiviert. Wenn dies der Fall ist, wird die Stromversorgung erneut ausgeschaltet, wenn Sie das Gerät wieder einschalten. Sorgen Sie für ausreichenden Belüftungsraum um das Gerät herum. Warten Sie, bis das Gerät abgekühlt ist, und schalten Sie es dann wieder ein.

WARNUNG: Falls Sie Rauch, Gerüche oder ungewöhnliche Geräusche am Gerät bemerken, ziehen Sie das Netzkabel sofort aus der Steckdose und wenden Sie sich an den Händler oder den Kundendienst.

■ Audio

- Vergewissern Sie sich, dass die Verbindung zwischen der Ausgangsbuchse des Geräts und der Eingangsbuchse dieses Geräts korrekt ist.
- Stellen Sie sicher, dass keines der Anschlusskabel

geknickt, verdreht oder beschädigt ist.

- Wenn die MUTING-Anzeige auf dem Display blinkt, drücken Sie MUTING auf der Fernbedienung, um die Stummschaltung zu beenden.
- Wenn Kopfhörer an die PHONES-Buchse angeschlossen sind, wird kein Ton über die Lautsprecher ausgegeben.

Kein Ton von einem angeschlossenen anderen externen Gerät

- Stellen Sie den Eingangsselektor dieses Geräts auf die Position des Anschlusses ein, an den das andere externe Gerät angeschlossen ist.
- Überprüfen Sie die Einstellung der digitalen Audioausgabe auf der angeschlossenen Komponente. Bei einigen Spielekonsolen, wie zum Beispiel jene, die DVD unterstützen, ist die Standardeinstellung ausgeschaltet.
- Bei Eingabe über die DIGITAL IN OPTICAL/COAXIAL-Anschlüsse ist nur das PCM-Audioformat unterstützt. Stellen Sie den Audioausgang des anderen externen Geräts auf Ausgabe im PCM-Format ein.

Von einem Lautsprecher werden keine Audiosignale wiedergegeben.

- Stellen Sie sicher, dass die Polarität der Lautsprecherkabel (+/-) korrekt ist, und dass sich keine blanken Drähte in Kontakt mit den Metallteilen der Lautsprecheranschlüsse befinden.
- Stellen Sie sicher, dass die Lautsprecherkabel nicht kurzgeschlossen sind.
- Stellen Sie sicher, dass die Lautsprecher richtig angeschlossen sind (P8).

Geräusche sind zu hören

- Das Zusammenbinden von Analog-Audiokabeln, Netzkabeln, Lautsprecherkabeln usw. mit Kabelbindern kann die akustische Leistung verringern. Bündeln Sie Kabel nicht.
- Ein Audiokabel nimmt möglicherweise eine Störung auf. Versuchen Sie, Ihre Kabel neu zu positionieren.

■ AM/FM-Sendungen

Der Radioempfang ist schlecht oder weist Störgeräusche auf

- Den Anschluss der Antenne erneut überprüfen.
- Entfernen Sie die Antenne von den Lautsprecherkabeln und vom Netzkabel.
- Stellen Sie das Gerät nicht in der Nähe Ihres Fernsehers oder PCs auf.
- Vorbeifahrende Autos und Flugzeuge können Störungen verursachen.
- Betonwände schwächen die Radiosignale ab.
- Hören Sie den Sender in Mono.
- Wenn Sie einen AM-Sender hören, kann es durch Verwenden der Fernbedienung zu Störgeräuschen kommen (Modelle für Nordamerika).
- Der FM-Empfang kann möglicherweise verbessert werden, indem der Fernsehantennenanschluss an der Wand verwendet wird.

■ Die BLUETOOTH-Funktion

- Entfernen Sie das Netzkabel dieses Geräts und schließen Sie es wieder an. Schalten Sie das BLUETOOTH-fähige Gerät aus und wieder ein. Ein Neustart des BLUETOOTH-fähigen Geräts kann hilfreich sein.
- Die BLUETOOTH-fähigen Geräte müssen das A2DP-Profil unterstützen.
- In der Nähe von Geräten wie Mikrowellenherden oder Funktelefonen, von denen Funkwellen im 2,4 GHz-Bereich verwendet werden, können Interferenzen durch Funkwellen auftreten. Diese Interferenzen können dazu führen, dass dieses Gerät nicht verwendet werden kann.
- Wenn sich Metallobjekte in der Nähe des Geräts befinden, kann möglicherweise keine BLUETOOTH-Verbindung hergestellt werden, da Metall die Funkverbindung beeinträchtigt.

Kann nicht mit diesem Gerät verbinden

- Vergewissern Sie sich, dass die BLUETOOTH-Funktion des BLUETOOTH-fähigen Geräts aktiviert ist.

Musik wird vom Gerät trotz erfolgreicher BLUETOOTH-Verbindung nicht wiedergegeben

- Wenn der Lautstärkepegel Ihres BLUETOOTH-fähigen Geräts auf einen niedrigen Wert eingestellt ist, so ist möglicherweise keine Audiowiedergabe verfügbar. Erhöhen Sie die Lautstärke am BLUETOOTH-fähigen Gerät.
- Einige BLUETOOTH-fähige Geräte sind möglicherweise mit Senden/Empfangen-Wahlschaltern ausgestattet. Wählen Sie den Sendemodus.
- Je nach Merkmalen und Spezifikationen Ihres BLUETOOTH-fähigen Geräts ist eine Wiedergabe auf diesem Gerät eventuell nicht möglich.

Ton ist unterbrochen

- Möglicherweise liegt ein Problem beim BLUETOOTH-fähigen Gerät vor. Informationen dazu finden Sie im Internet.

Nach Anschluss eines BLUETOOTH-fähigen Geräts ist die Audioqualität schlecht

- Der Empfang ist schlecht. Verringern Sie den Abstand zwischen BLUETOOTH-fähigem Gerät und diesem Gerät. Entfernen Sie ggf. Hindernisse zwischen dem BLUETOOTH-fähigen Gerät und diesem Gerät.

■ Fernbedienung

- Stellen Sie sicher, dass die Batterien mit der richtigen Polarität eingelegt sind.
- Legen Sie neue Batterien ein. Keine Batterien unterschiedlicher Sorten oder alte und neue Batterien mischen.
- Stellen Sie sicher, dass das Gerät nicht direktem Sonnenlicht oder Invertertyp-Leuchtstofflampenlicht ausgesetzt ist. Ändern Sie den Standort, falls notwendig.
- Wenn das Gerät in einem Gestell oder einem Gehäuse mit gefärbten Glastüren installiert ist oder wenn die Türen geschlossen sind, funktioniert die Fernbedienung möglicherweise nicht einwandfrei.

■ Display

Das Display leuchtet nicht

- Das Display wird möglicherweise dunkler, während der Dimmer in Betrieb ist. Drücken Sie DIMMER, um die Helligkeitsstufe des Displays zu ändern.

■ Andere

Es sind seltsame Geräusche von diesem Gerät zu hören

- Wenn Sie ein anderes Gerät an dieselbe Netzsteckdose wie dieses Gerät angeschlossen haben, kann es dadurch zu Störgeräuschen kommen. Wenn das Problem durch das Entfernen des Netzkabels des anderen Geräts behoben wird, verwenden Sie unterschiedliche Netzsteckdosen für dieses Gerät und das andere Gerät.

Allgemeine technische Daten

Abschnitt zum Verstärker (Audio)

Ausgangsnennleistung (FTC) (Nordamerika)

- 8 Ohm Last, beide Kanäle angetrieben von 20 Hz bis 20.000 Hz; Nennleistung 45 Watt pro Kanal RMS-Mindestleistung, maximale harmonische Gesamtverzerrung von 0,08% von 250 mW bis zur Ausgangsnennleistung.
- 6 Ohm Last, beide Kanäle angetrieben von 1 kHz; Nennleistung 85 Watt pro Kanal RMS-Mindestleistung, maximale harmonische Gesamtverzerrung von 0,9% von 250 mW bis zur Ausgangsnennleistung.

Ausgangsnennleistung (IEC) (Europa, Asien und Australien)
2-Kanal × 100 W bei 6 Ohm, 1 kHz, 1 Kanal angetrieben von 1%THD (Gesamtverzerrung)

MAXIMAL effektive Ausgangsleistung (JEITA)

2-Kanal × 100 W bei 6 Ohm, 1 kHz, 2 Kanal angetrieben von 10%THD (Gesamtverzerrung)

Dynamische Leistung (*)

(*)IEC60268-kurzzeitige maximale Ausgabeleistung

140 W (3 Ω)

120 W (4 Ω)

80 W (8 Ω)

THD+N (Gesamte harmonische Verzerrung+Rauschen)

0,08% (20 Hz - 20.000 Hz, halbe Leistung)

Eingangsempfindlichkeit und Impedanz

450 mV/40 kΩ (LINE (unausgeglichen))

10 mV/50 kΩ (PHONO MM)

RCA-Ausgangsnennleistungspegel und Impedanz

420 mV/2,2 kΩ (LINE OUT)

2,8 V/3,3 kΩ (SUBWOOFER PRE OUT)

Phono-Überlastung

40 mV (MM 1 kHz, 0,5%)

Frequenzgang

10 Hz - 100 kHz/+1 dB, -3 dB (DIRECT)

Klangregelungscharakteristik

±12 dB, 100 Hz (BASS)

±12 dB, 10 kHz (TREBLE)

Signal-/Rauschabstand

100 dB (IHF-A, LINE IN, SP OUT)

93 dB (IHF-A, PHONO IN, SP OUT)

Lautsprecherimpedanz

4 Ω - 16 Ω

Kopfhörer-Ausgangsleistung

390 Ω

Kopfhörer-Nennleistung

60 mW (32 Ω, 1 kHz, 10% THD (Gesamtverzerrung))

Tunerteil

FM-Empfangsfrequenzbereich

87,5 MHz - 107,9 MHz (Nordamerika)

87,5 MHz - 108,0 MHz, RDS (Europa)

AM-Empfangsfrequenzbereich (Nordamerika)

530 kHz - 1710 kHz

Senderspeicherplätze

40

Digitaltuner (Europa)

DAB / DAB+

BLUETOOTH-Bereich

Datenübertragungssystem

BLUETOOTH-Spezifikation Version 4.2

Frequenzband

2,4 GHz-Band

Modulationsverfahren

FHSS (Frequency Hopping Spread Spectrum)

Kompatible BLUETOOTH Profile

A2DP 1.3

AVRCP 1.5

Unterstützte Codecs

SBC

AAC

Übertragungsbereich (A2DP)

20 Hz - 20 kHz (Samplingfrequenz 44,1 kHz)

Maximale Übertragungsbereich

Sichtlinie ca. 10 m (*)

(*) Die tatsächliche Reichweite schwankt in Abhängigkeit von

Faktoren wie Hindernissen zwischen den Geräten, Magnetfeldern um einen Mikrowellenherd, statischer Elektrizität, schnurlosem Telefon, Empfangsempfindlichkeit, Leistung der Antenne, Betriebssystem, Softwareanwendung usw.

Allgemeine Daten

Stromversorgung

120 V Wechselstrom, 60 Hz (Nordamerika)

220 - 240 V Wechselstrom, 50/60 Hz (Europa)

Stromverbrauch

150 W (Nordamerika)

160 W (Europa)

0,4 W (Standby)

20 W (Kein Ton)

Abmessungen (B × H × T)

17-1/8" × 5-7/8" × 12-15/16"

435 mm × 149 mm × 328 mm

Gewicht

6,8 kg/15 lbs (Nordamerika)

7 kg/15,4 lbs (Europa)

Audioeingänge

Digital

OPTICAL 1 (TV), Max. Fs: 96 kHz

COAXIAL 1 (CD), Max. Fs: 96 kHz

Analog

PHONO, CD, BD/DVD, CBT/SAT, LINE

Audio-Ausgänge

Analog

SUBWOOFER PRE OUT

LINE OUT L/R

Lautsprecherausgänge

SPEAKERS A: L/R

SPEAKERS B: L/R

Kopfhörer

PHONES (Vorderseite, Ø1/4"/6,3 mm)



The BLUETOOTH® word mark and logos are registered trademarks owned by Bluetooth SIG, Inc.

All other trademarks are the property of their respective owners. / Toutes les autres marques commerciales sont la propriété de leurs détenteurs respectifs. / El resto de marcas comerciales son propiedad de sus respectivos propietarios. / Tutti gli altri marchi di fabbrica sono di proprietà dei rispettivi proprietari. / Alle anderen Warenzeichen sind das Eigentum ihrer jeweiligen Eigentümer. / Alle andere handelsmerken zijn eigendom van de desbetreffende rechthebbenden. / Alla andra varumärken tillhör deras respektive ägare. / Kaikki muut tuotemerkit ovat omistajiensa omaisuutta. / 所有其他商標為各自所有者所有。

ONKYO

TX-8220

STEREO RECEIVER

Manuale di istruzioni

Bedienungsanleitung

Gebruikershandleiding

Grundläggande bruksanvisning

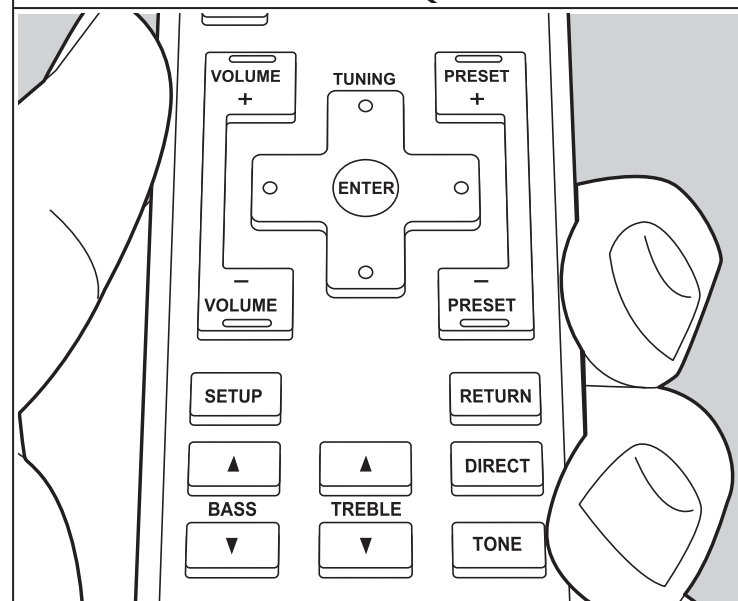
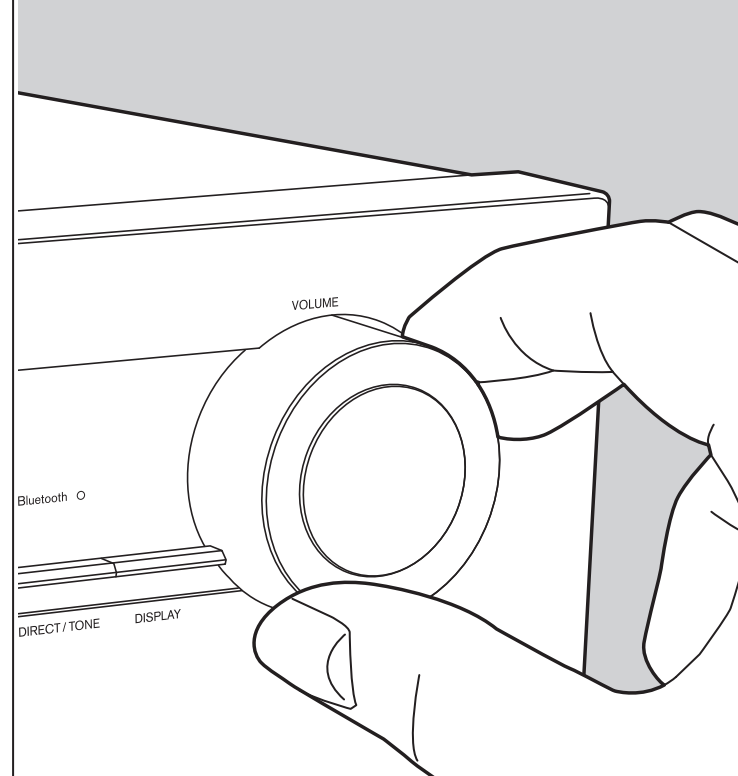

Inhoudsopgave

Vóór het starten	2
Wat zit er in de doos	3
Namen van de onderdelen	4
Namen van de onderdelen	4
Installeren	8
Stap 1: De luidsprekers verbinden	8
Stap 2: Verbind een ander extern apparaat	9
Stap 3: Verbinden met andere kabels (Noord- Amerikaanse modellen)	11
Stap 3: Verbinden met andere kabels (Europese modellen)	12
Afspelen	13
Afspelen van audio van een verbonden apparaat	13
BLUETOOTH® afspelen	14
Naar de AM/FM-radio luisteren (AM: alleen Noord- Amerikaanse modellen)	15
Luisteren naar DAB Digitale Radio (alleen voor Europese modellen)	17
Een zender registreren	18
Een naam geven aan radiozenders die als voorkeuze ingesteld zijn	19
De geluidskwaliteit aanpassen	20
Setup	21
Setup-menu	21
Overige	24
Problemen oplossen	24
Algemene specificaties	26

Wat zit er in de doos

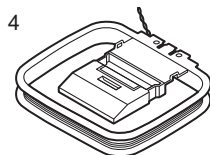
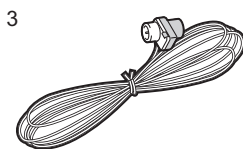
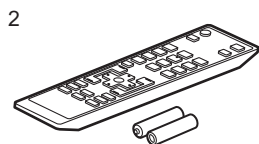
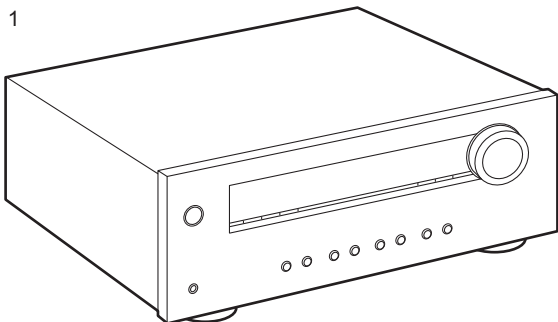

1. Hoofdtoestel (1)
 2. Afstandsbediening (RC-962R) (1), batterijen (AAA/R03) (2)
 3. (Noord-Amerikaanse modellen) FM-binnerantenne (1) (Europese modellen) FM/DAB-antenne (1)
 4. (Alleen voor Noord-Amerikaanse modellen) AM-binnerantenne (1)
- Gebruiksaanwijzing (dit document) (1)
 - Verbind de luidsprekers met een impedantie van 4 Ω tot 16 Ω . Houd er rekening mee dat wanneer verbinding gemaakt wordt met beide aansluitingen van SPEAKERS A en B, de luidsprekers met een impedantie van 8 Ω tot 16 Ω met zowel A als B verbonden moeten worden.
 - Het netsnoer moet pas worden verbonden nadat alle andere kabels verbonden zijn.
 - Wij zijn niet aansprakelijk voor enige schade als gevolg van de verbinding van apparatuur die door andere bedrijven geproduceerd is.
 - Specificaties en uiterlijk zijn zonder voorafgaande kennisgeving onderhevig aan veranderingen.

Namen van de onderdelen

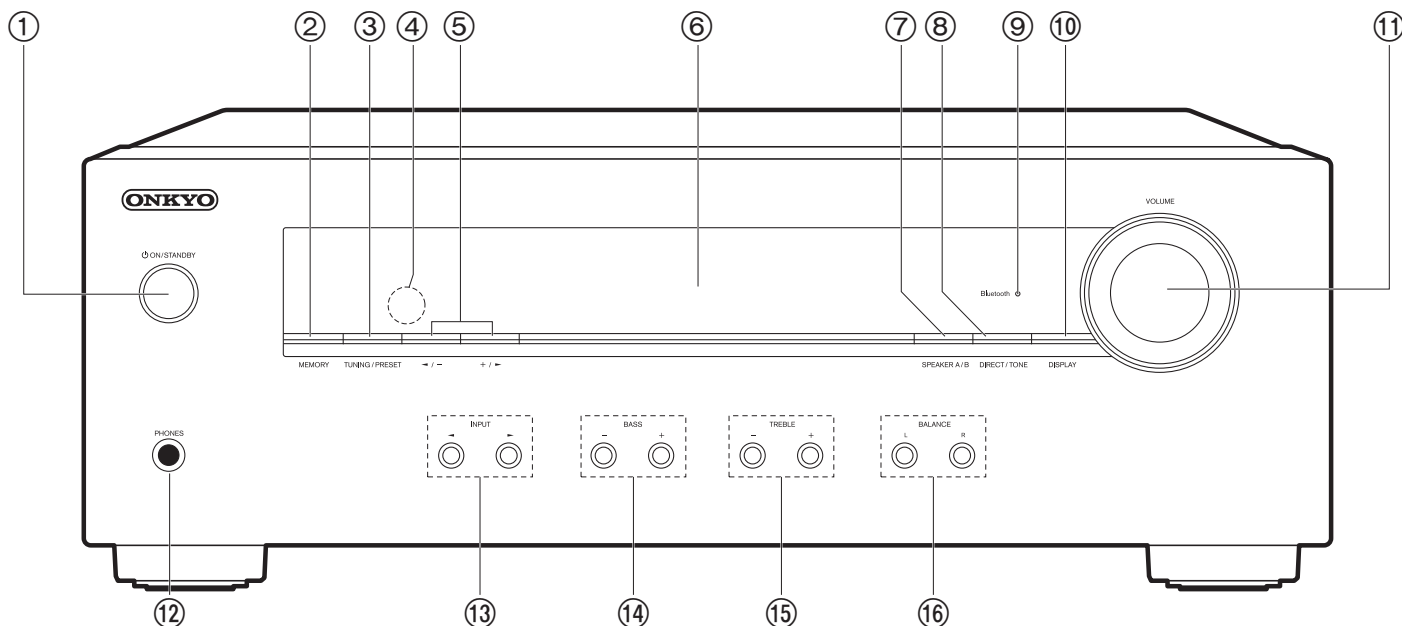

Voorpaneel

- ON/STANDBY-knop
- MEMORY-knop: Gebruikt voor het registreren van DAB (Europese modellen)/AM (Noord-Amerikaanse modellen)/FM radiozenders (P18).
- TUNING/PRESET-knop: Schakel tussen de TUNING-modus waarin u een frequentie kiest om op een zender in te tunen, en de PRESET-modus waarin u een voorkeuzezender kiest.
- Afstandsbedieningssensor: Ontvangt signalen van de afstandsbediening.
 - Het signaalbereik van de afstandsbediening ligt binnen ongeveer 16'5 m. met een hoek van 20° ten opzichte van de loodrechte as en van 30° aan beide zijden.
- ◀/-, +/▶-knoppen: Gebruikt om in te tunen op DAB (Europese modellen)/AM (Noord-Amerikaanse modellen)/FM-radiozenders en om voorkeuzenummers te selecteren.
- Display (P5)
- SPEAKER A/B-knop: Selecteert de aansluiting waaruit de audio uitgevoerd moet worden tussen SPEAKERS A/B.
- DIRECT/TONE-knop: Schakelt tussen de DIRECT-modus die zuiver geluid uitvoert zoals het bedoeld was, en de TONE-modus die aanpassingen van BASS en TREBLE mogelijk maakt.
- Bluetooth indicator: Brandt wanneer het toestel verbonden is via BLUETOOTH. Zal knipperen tijdens het paren of als de verbinding niet correct is.
- DISPLAY-knop: Verandert de informatie op het display.
- VOLUME
- PHONES-aansluiting: Verbind een stereo koptelefoon met een standaard stekker (Ø1/4"/6,3 mm).
- INPUT-knoppen: Schakelt de af te spelen invoer. De invoer verandert in BD/DVD → CBL/SAT → LINE → TV → TUNER → PHONO → BLUETOOTH → CD telkens wanneer u op de ▶-knop drukt.

- 14. **BASS**-knoppen: Regelt de lage tonen.
- 15. **TREBLE**-knoppen: Regelt de hoge tonen.
- 16. **BALANCE**-knoppen: Regelt de balans van het geluid dat uit de linker en rechter luidsprekers komt (P20).

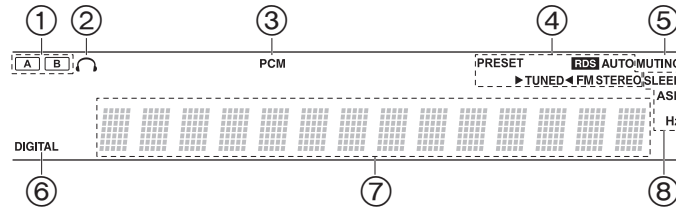

Display

1. Het huidig geselecteerde luidsprekersysteem brandt.
2. Gaat branden wanneer een hoofdtelefoon is aangesloten.
3. Brandt als PCM-signalen ingevoerd worden.
4. Gaat branden onder de volgende omstandigheden.
 PRESET: de PRESET-modus is geselecteerd met TUNING/PRESET op het hoofdtoestel.
 RDS (Europese modellen): RDS-uitzending ontvangen.
 AUTO: Als de tuning-modus auto is.
 ►TUNED◄: DAB/AM/FM-radio ontvangen.
 FM STEREO: FM-stereo ontvangen.
5. Knippert als dempen is ingeschakeld.
6. DIGITAL: Brandt afhankelijk van het type ingevoerde digitale audiosignalen.
7. Geeft radio weer en een verscheidenheid aan andere informatie.
8. Gaat branden onder de volgende omstandigheden.
 SLEEP: Slaaptimer is ingesteld.
 ASb: Auto Standby is ingesteld.
 Hz: Kan branden terwijl "Tuner Setting" in het Setup-menu ingesteld is.

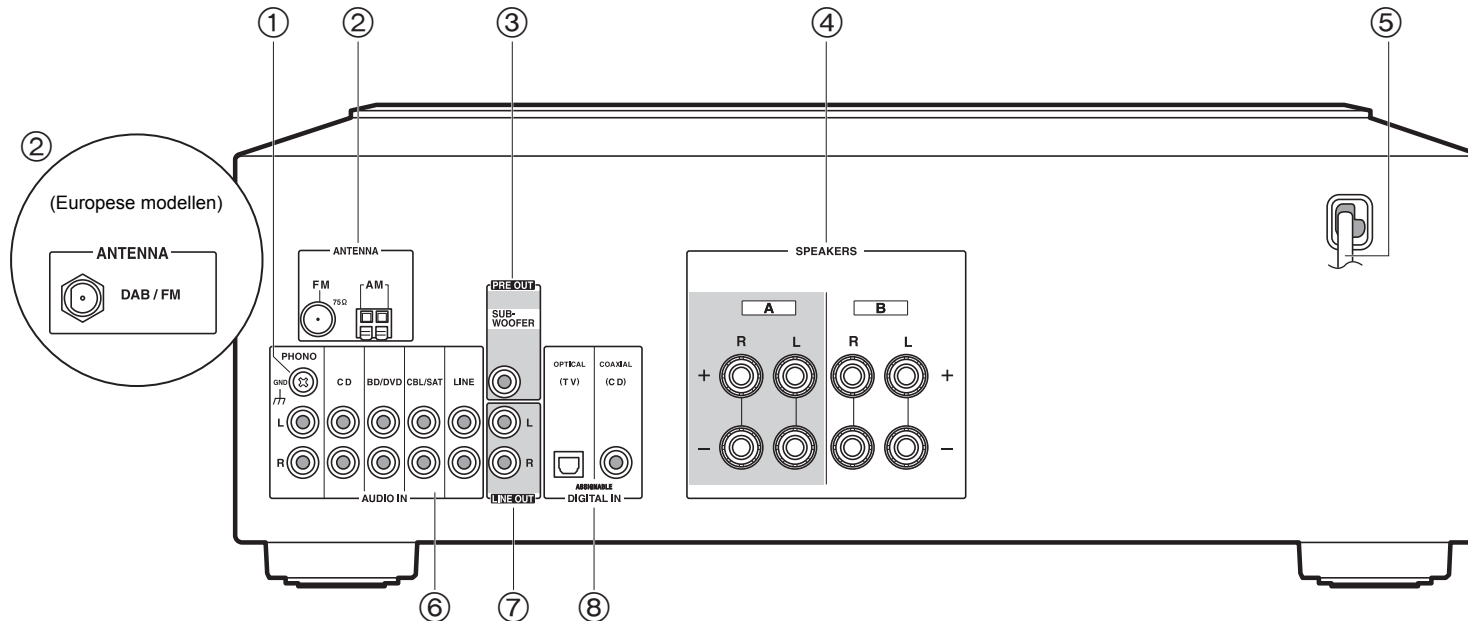

Achterpaneel

1. GND-aansluiting: De aarddraad van de platenspeler is aangesloten.
2. FM 75Ω/AM ANTENNA-aansluitingen (Noord-Amerikaanse modellen): Verbind de bijgeleverde FM-binnenantenne en de AM-binnenantenne.
DAB/FM ANTENNA-aansluiting (Europese modellen): Verbind de bijgeleverde FM/DAB-antenne.
3. SUBWOOFER PRE OUT-aansluiting: Verbindt een actieve subwoofer met een subwooferkabel.
4. SPEAKERS-aansluitingen: Verbindt de luidsprekers met de luidsprekerkabels. U kunt een reeks linker en rechter luidsprekers met elk van de A/B-aansluitingen verbinden.
5. Netsnoer
6. AUDIO IN-aansluitingen: Voert audiosignalen afkomstig van een ander extern apparaat in met een analoge audiokabel.
7. LINE OUT-aansluitingen: Verbindt een opname-apparaat zoals een cassettedeck. Verbindt de AUDIO IN-aansluitingen op het opname-apparaat met gebruik van een analoge audiokabel.
8. DIGITAL IN OPTICAL/COAXIAL-aansluitingen: Voert de digitale audiosignalen van een ander extern apparaat in met een digitale optische kabel of een digitale coaxiale kabel.

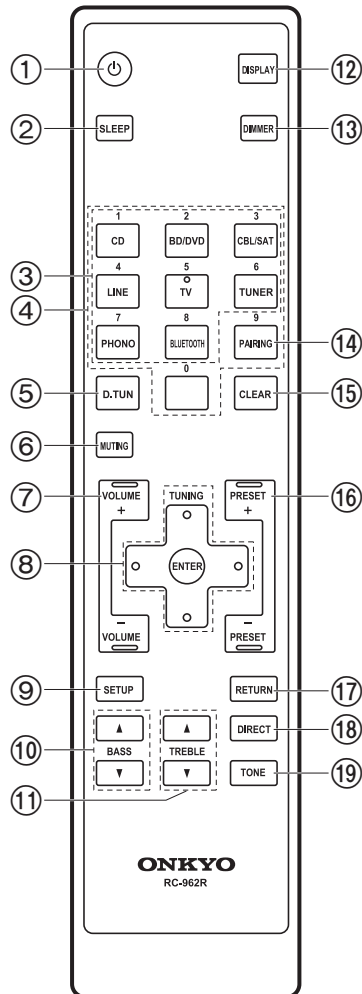

Afstandsbediening

1. ⏻ ON/STANDBY-knop
2. SLEEP-knop: Stelt de slaaptimer in (P23).
3. INPUT SELECTOR-knoppen: Schakelt de af te spelen invoer.
4. Genummerde knoppen
5. D.TUN-knop: Wordt gebruikt om het nummer van een voorkeuzezender te selecteren of om de frequentie van de zender rechtstreeks in te voeren.
6. MUTING-knop: Dempst tijdelijk het geluid. Druk er nogmaals op om het dempen te annuleren.
7. VOLUME-knoppen
8. Cursorknoppen (Op / Neer / Links / Rechts), ENTER-knop: Selecteer het item met de cursorknoppen en druk op ENTER om te bevestigen.
9. SETUP-knop: U kunt geavanceerde instellingsitems op het display laten weergeven om een nog betere ervaring te beleven (P21).
10. BASS-knoppen: Verhoog of verlaag het bereik van de lage tonen (P20).
11. TREBLE-knoppen: Verhoog of verlaag het bereik van de hoge tonen (P20).
12. DISPLAY-knop: Verandert de informatie op het display.
13. DIMMER-knop: U kunt de helderheid van het display regelen in drie stappen. Het kan niet volledig uitgeschakeld worden.
14. PAIRING-knop: Gebruikt om verbinding te maken met een ander geactiveerd apparaat voor de draadloze technologie van BLUETOOTH (P14).
15. CLEAR-knop: Wist alle karakters die u ingevoerd heeft wanneer u tekst invoert (P19).
16. PRESET-knoppen: Gebruikt voor het selecteren van de DAB/AM/FM-radiozenders (P18).
17. RETURN-knop: Zet het display weer op de vorige status tijdens de instelling.
18. DIRECT-knop: Schakelt naar de DIRECT-modus die zuiver geluid uitvoert zoals dat bedoeld was (P20).
19. TONE-knop: Schakelt naar de TONE-modus die BASS en TREBLE inschakelt (P20).

Stap 1: De luidsprekers verbinden

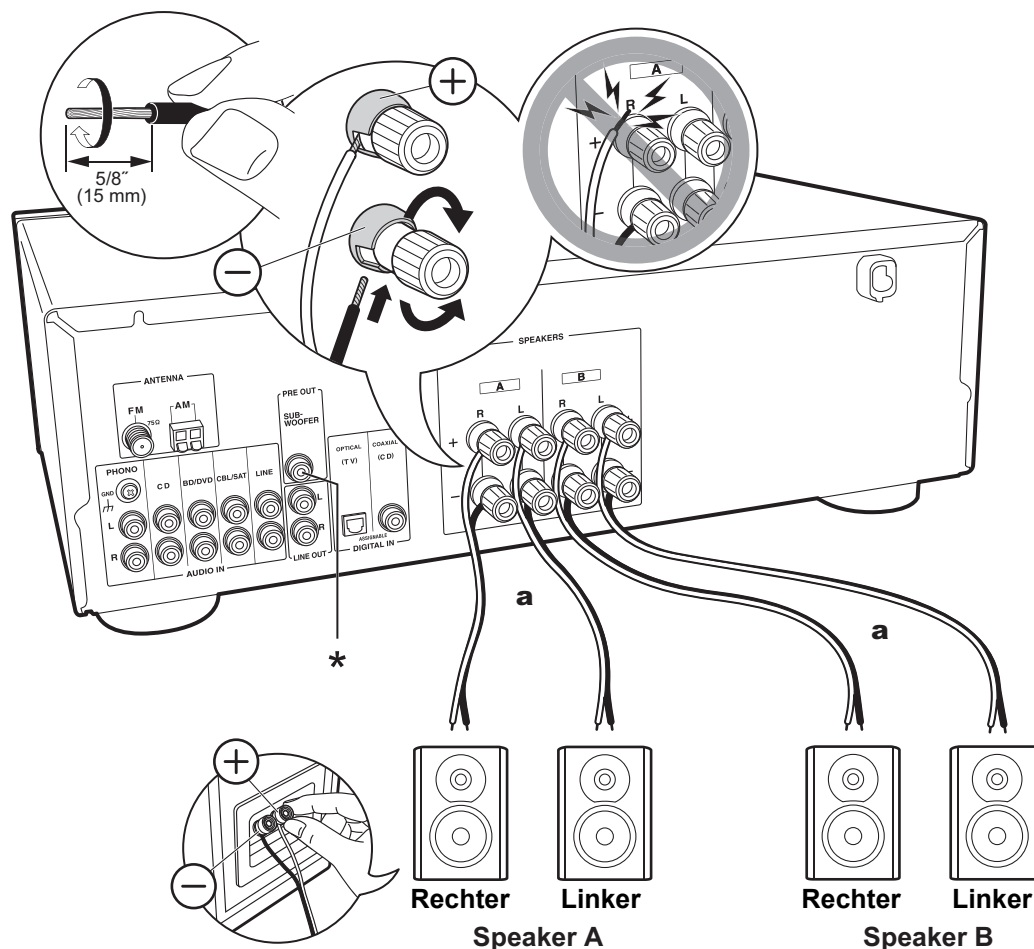

a Luidsprekerkabel

U kunt twee systemen als het luidsprekersysteem verbinden, luidspreker A en luidspreker B. Als slechts één set verbonden wordt, maak dan verbinding met de SPEAKERS A-aansluitingen. Gebruik met één set luidsprekers met een impedantie van 4 Ω tot 16 Ω. Houd er rekening mee dat wanneer verbinding gemaakt wordt met beide aansluitingen van SPEAKERS A en B, de luidsprekers met een impedantie van 8 Ω tot 16 Ω met zowel A als B verbonden moeten worden. Verbind de luidsprekerkabel op een wijze dat de draden niet uit de aansluitingen van de luidspreker naar buiten steken. Als de naar buiten stekende draaduiteinden van de luidsprekers het achterpaneel raken of als de + en – draden elkaar raken, zal het veiligheidscircuit geactiveerd worden.



Setup

- Wanneer verbinding gemaakt is als een luidspreker B-systeem, kunt u dezelfde audio uitvoeren als een luidspreker A-systeem door te schakelen met A/B/A+B. Druk op SPEAKER A/B op het hoofdapparaat om te schakelen. De selectie verandert met iedere druk in de volgorde SPEAKER A, SPEAKER B, SPEAKER A+B, Off.
- Als een van de verbonden luidsprekers een impedantie van 4 Ω of meer heeft, tot minder dan 6 Ω, of wanneer een luidspreker B-systeem gebruikt moet worden, druk dan op de afstandsbediening op SETUP (P7) en zet "SP Impedance" op "4 ohm".

(*)U kunt ook een actieve subwoofer verbinden met de SUBWOOFER PRE OUT-aansluiting om het afspelen van de lage tonen nog meer op te voeren. Gebruik een subwoofer-kabel voor verbinding.

Stap 2: Verbind een ander extern apparaat

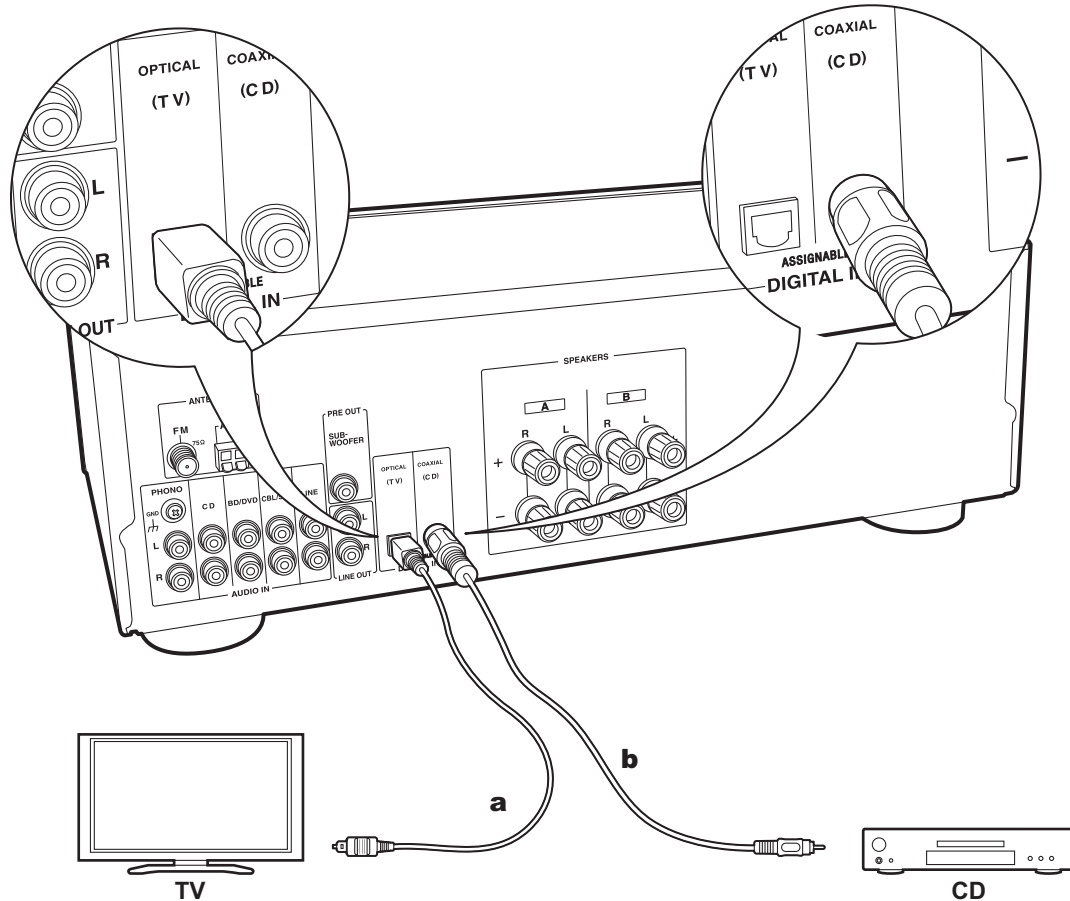

a Digitale optische kabel, **b** Digitale coaxiale kabel

1. DIGITAL IN-verbinding

Verbind een ander extern apparaat met een digitale optische kabel of een digitale coaxiale kabel.

- Alleen PCM-audio wordt ondersteund om ingevoerd te worden via de DIGITAL IN OPTICAL/COAXIAL-aansluitingen. Stel de audio-uitvoer op het andere externe apparaat in om PCM uit te voeren.

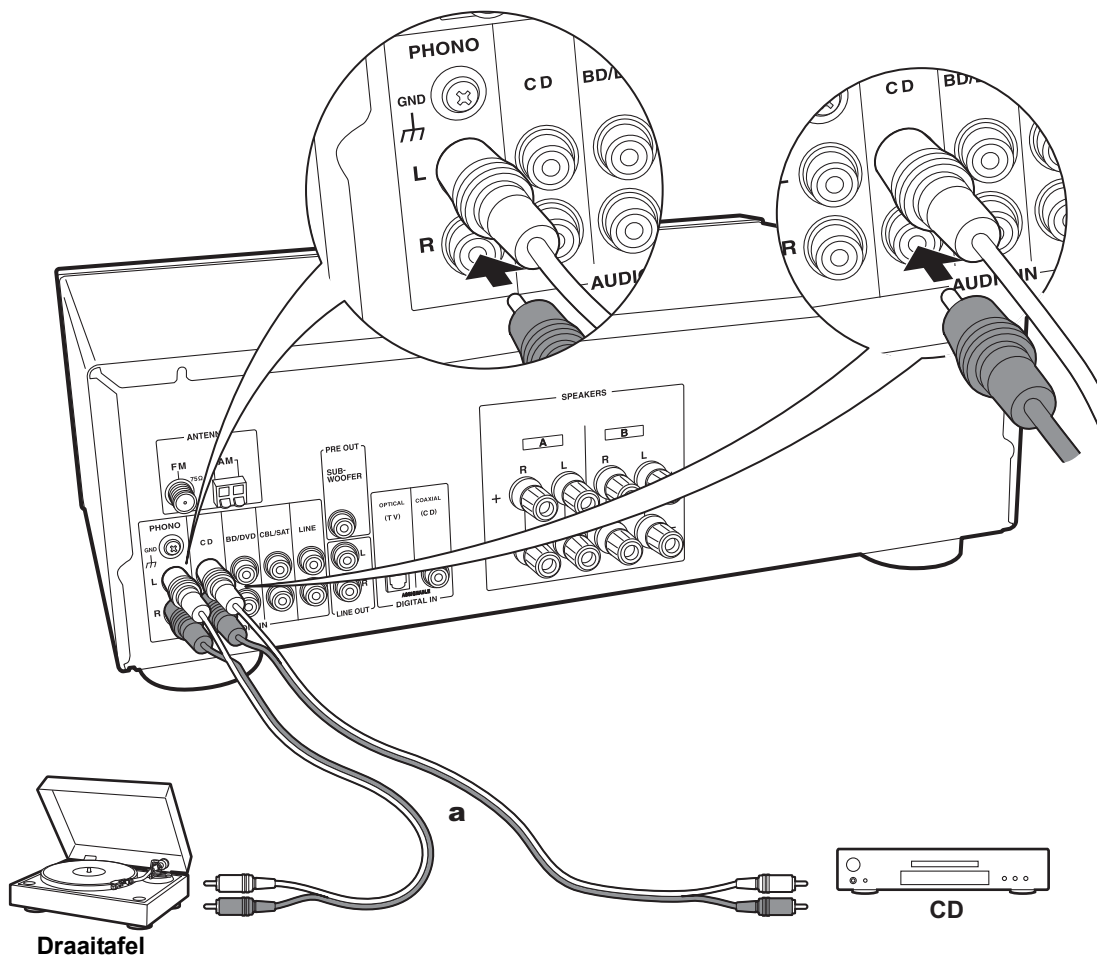

2. AUDIO IN-verbinding

Verbind een ander extern apparaat met een analoge audiokabel. U kunt een draaitafel met een element van het type MM met de PHONO-aansluiting verbinden.

- Als de draaitafel een ingebouwde audio equalizer heeft, verbind deze dan met een andere AUDIO IN-aansluiting dan de PHONO-aansluiting. Als de draaitafel bovendien gebruik maakt van een MC-type element, installeer dan een audio-equalizer die compatibel is met het MC-type element tussen het toestel en de draaitafel en maak vervolgens verbinding met ongeacht welke AUDIO IN-aansluiting die anders is dan de PHONO-aansluiting.

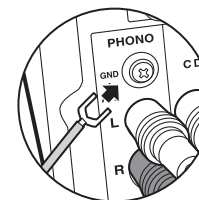

Als de draaitafel een aarddraad heeft, sluit deze dan aan op de GND-aansluiting.

a Analoge audiokabel

Stap 3: Verbinden met andere kabels (Noord-Amerikaanse modellen)

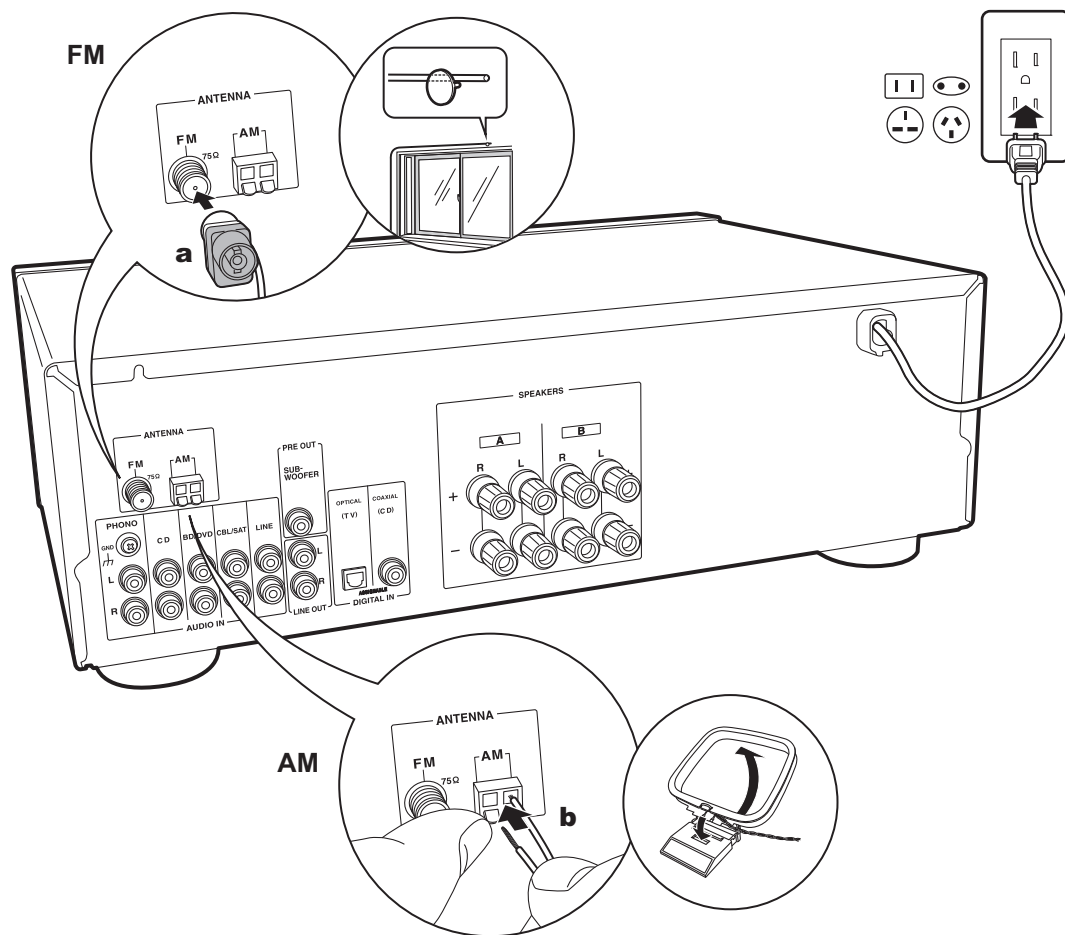

De antenne aansluiten

Beweeg de antenne in het rond terwijl u de radio afspeelt om de positie met de beste ontvangst te vinden.

Het netsnoer aansluiten

Het netsnoer moet pas worden aangesloten nadat alle andere aansluitingen zijn voltooid.

a FM-binnenantenne, **b** AM-binnenantenne

Stap 3: Verbinden met andere kabels (Europese modellen)

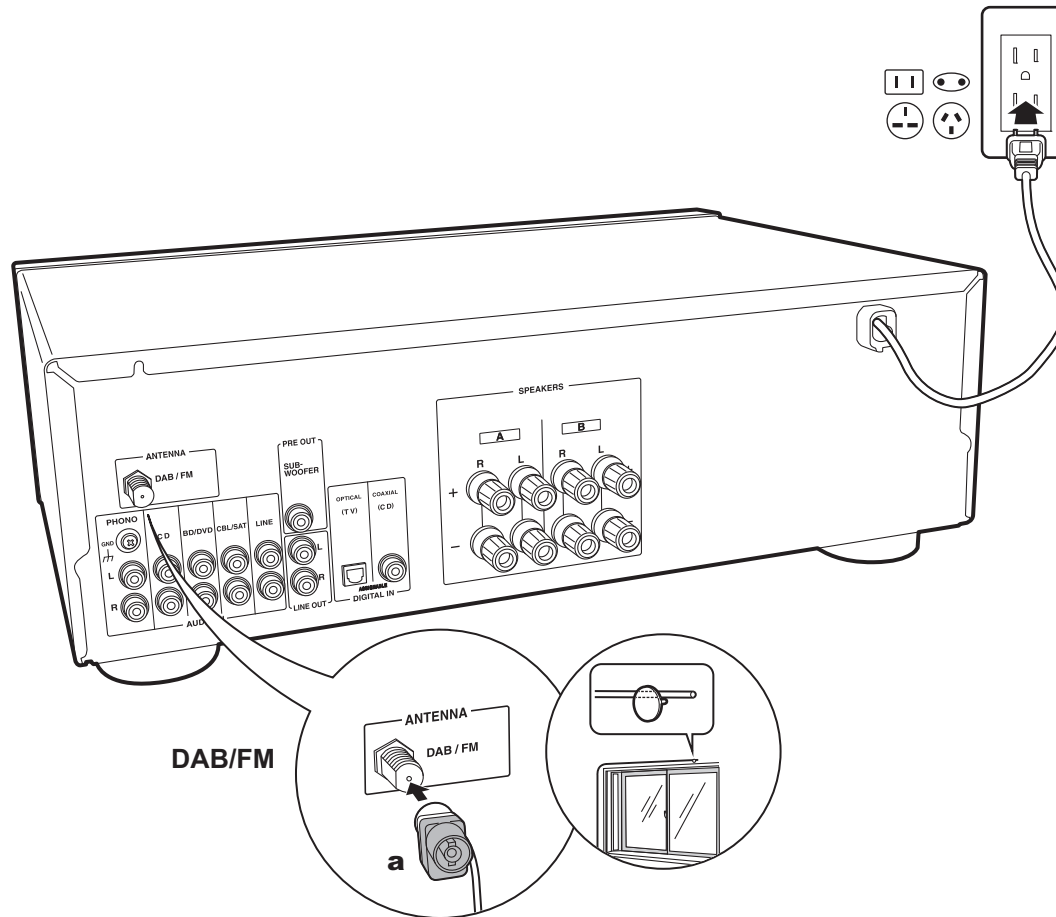

De antenne aansluiten

Beweeg de antenne in het rond terwijl u de radio afspeelt om de positie met de beste ontvangst te vinden.

Het netsnoer aansluiten

Het netsnoer moet pas worden aangesloten nadat alle andere aansluitingen zijn voltooid.

a FM/DAB-antenne

Afspelen van audio van een verbonden apparaat

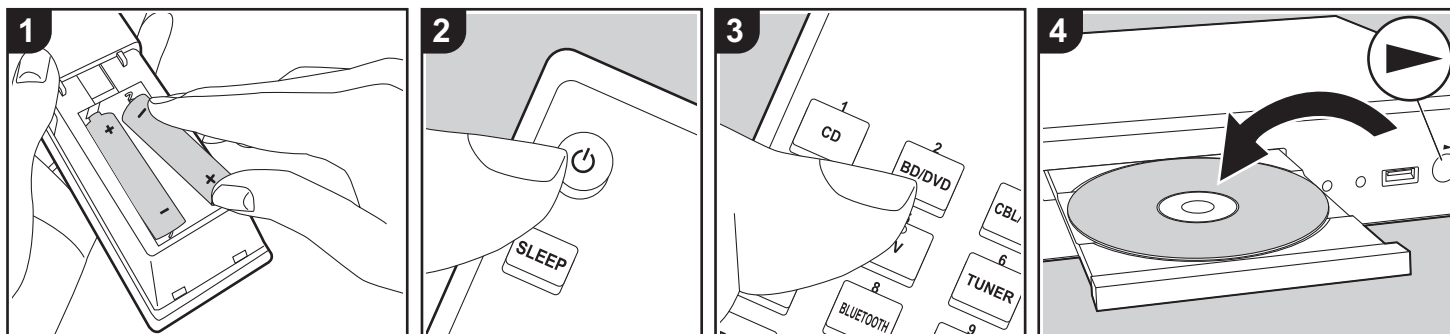

Basisbediening

U kunt de audio afkomstig van andere externe apparaten, zoals een Blu-ray disc-speler, via dit toestel afspelen.

Voer de volgende procedure uit terwijl het toestel ingeschakeld is.

1. Druk op de afstandsbediening op de ingangskeuzeschakelaar (a) met dezelfde naam als de aansluiting waarmee u de speler wilt verbinden, om de ingang om te schakelen. Druk bijvoorbeeld op de BD/DVD-knop om de speler af te spelen die met de BD/DVD-aansluiting verbonden is. Druk op TV om naar het geluid van de TV te luisteren.
2. Start het afspelen op de verbonden speler.

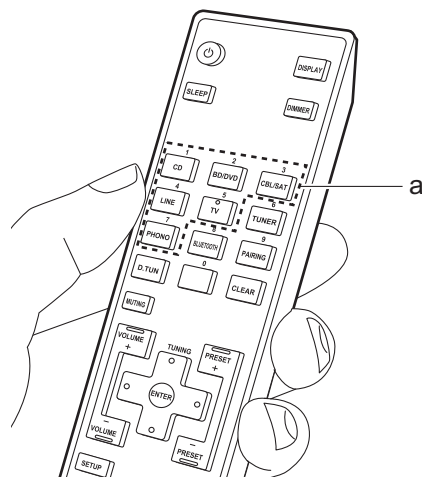

BLUETOOTH® afspelen

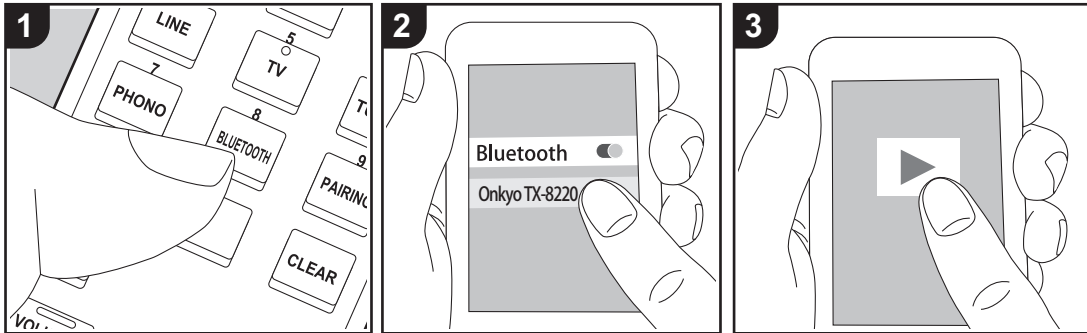

U kunt muziek draadloos afspelen op een smartphone of een ander apparaat dat geactiveerd is voor draadloze BLUETOOTH technologie. Voer de volgende procedure uit terwijl het toestel ingeschakeld is.

Koppelen

- Als u op de BLUETOOTH knop (a) drukt, wordt "Now Pairing..." op het display van dit toestel weergegeven en wordt de pairing-modus ingeschakeld.

Now Pairing . . .

- Geef de BLUETOOTH functie van het apparaat dat geactiveerd is voor draadloze BLUETOOTH technologie vrij (schakel deze functie in) en selecteer vervolgens dit toestel in de lijst met weergegeven apparaten. Als er een wachtwoord wordt gevraagd, voer "0000" in.
 - Dit toestel wordt weergegeven als

"Onkyo TX-8220".

- Om een ander apparaat te verbinden dat geactiveerd is voor draadloze BLUETOOTH technologie, drukt u op de PAIRING-knop (b) en voert u daarna stap 2 uit. Dit toestel kan de gegevens van maximaal acht gepaarde apparaten opslaan.
- Het dekkingsgebied is 32' / 10 m. Houd er rekening mee dat de verbinding niet altijd gegarandeerd wordt voor alle apparaten die geactiveerd zijn voor draadloze BLUETOOTH technologie.

Afspelen

- Voer de verbindingprocedure uit op het apparaat dat geactiveerd is voor draadloze BLUETOOTH technologie. De ingang op dit toestel schakelt automatisch naar "BLUETOOTH".
- Speel de muziekbestanden af. Verhoog het volume van het apparaat dat geactiveerd is voor draadloze

BLUETOOTH technologie tot een passend niveau.

- Vanwege de kenmerken van draadloze BLUETOOTH technologie kan het geluid dat op dit toestel geproduceerd wordt enigszins achterlopen op het geluid dat wordt afgespeeld op het apparaat dat geactiveerd is voor draadloze BLUETOOTH technologie.

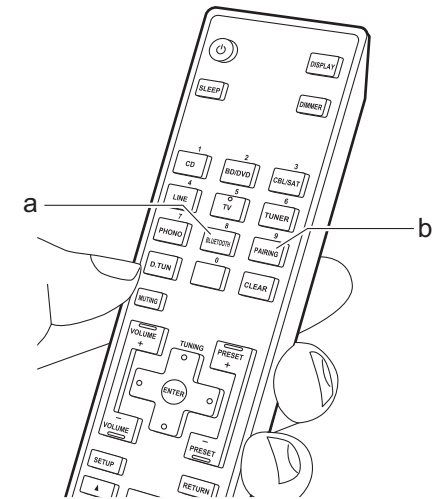

Naar de AM/FM-radio luisteren (AM: alleen Noord-Amerikaanse modellen)

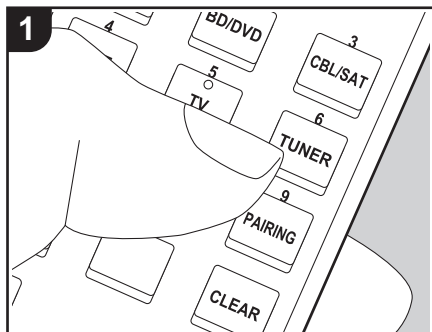

U kunt AM (Noord-Amerikaanse modellen)/ FM-radiozenders op dit toestel ontvangen met de ingebouwde tuner. Voer de volgende procedure uit terwijl het toestel ingeschakeld is.

■ Afstemmen op een radiozender

Automatisch tunen

Het toestel is standaard ingesteld op de auto-tuning modus. Als het signaal van een radiozender zwak is, voer dan de procedure "Handmatig tunen" uit in het volgende hoofdstukje. Houd er rekening mee dat als u met de hand afstemt, de ontvangst van FM-uitzendingen mono in plaats van stereo zal zijn, ongeacht de gevoeligheid van de ontvangst.

1. Druk herhaaldelijk op de afstandsbediening op TUNER (e) en selecteer "AM" of "FM".
2. Als u op de afstandsbediening op de op/ neer cursorknoppen (c) drukt, start het

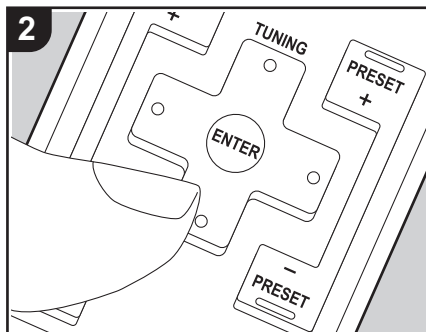

automatisch tunen en stopt het zoeken wanneer een zender gevonden wordt. Wanneer afgestemd is op een radiozender, gaat de "▶TUNED◀"-indicator op het display branden. Wanneer op een stereo FM-radiozender ingetuned is, zal het "FM STEREO"-controlelampje gaan branden.

Handmatig tunen

Als u met de hand afstemt, zal de ontvangst voor FM-uitzendingen mono in plaats van stereo zijn, ongeacht de gevoeligheid van de ontvangst.

1. Druk herhaaldelijk op de afstandsbediening op TUNER (e) en selecteer "AM" of "FM".
2. Gebruik, na op de afstandsbediening op SETUP (d) gedrukt te hebben, de cursorknoppen Op/Neer (c) om "Mono" in "Tuner Setting" - "Tuning Mode" te selecteren en druk vervolgens op ENTER om in te stellen.

Mode : Mono

3. Druk op de afstandsbediening op SETUP (d) om naar het tuning-display terug te keren.
4. Terwijl u op de afstandsbediening op de op/ neer cursorknoppen (c) drukt, selecteert u de gewenste radiozender.
 - De frequentie verandert met 1 stap iedere keer wanneer u op Op/Neer drukt. De frequentie verandert voortdurend als de knop wordt ingedrukt en stopt wanneer de knop wordt losgelaten.

Afstemmen op zenders op grond van frequentie

Hiermee kunt u rechtstreeks de frequentie invoeren van de radiozender waarnaar u wilt luisteren.

1. Druk herhaaldelijk op de afstandsbediening op de TUNER-knop (e) om "AM" of "FM" te selecteren.
2. Druk op de afstandsbediening twee keer op de D.TUN-knop (b).
3. Voer met behulp van de cijfertoetsen (a) op de afstandsbediening de frequentie van de radiozender binnen 8 seconden in.
 - Om bijvoorbeeld 87,5 (FM) in te voeren drukt u op 8, 7, 5 of op 8, 7, 5, 0. Als het ingevoerde nummer verkeerd is, druk dan twee keer opnieuw op de D.TUN-knop en voer het goede nummer in.

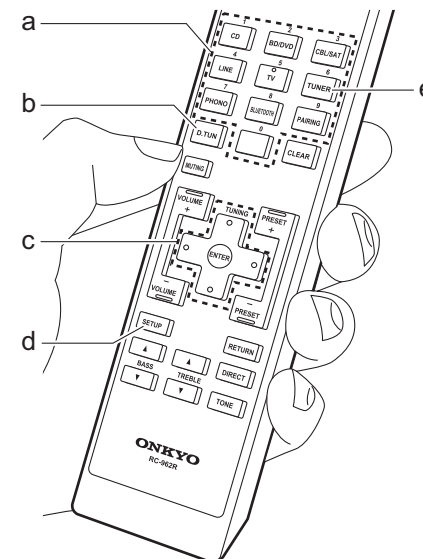

■ RDS gebruiken (Europese modellen)

RDS staat voor Radio Data Systeem en is een methode om data in FM-radiosignalen uit te zenden. In gebieden waar RDS gebruikt wordt, wordt de naam van de radiozender weergegeven wanneer u intunt op een radiozender die programma-informatie uitzendt. Als u in deze status bovendien op het hoofdtoestel op DISPLAY drukt, kunt u de volgende functies gebruiken.

Tekstinformatie (Radio Text) weergeven

1. Terwijl de naam van de zender op het display weergegeven wordt, drukt u op het hoofdtoestel één keer op DISPLAY. De tekstinformatie die door de zender uitgezonden wordt (Radio Text), wordt scrollend op het scherm weergegeven. "No Text" wordt weergegeven als geen tekstinformatie beschikbaar is.

Zoek zenders op aan de hand van het type programma

1. Terwijl de naam van de zender op het display weergegeven wordt, drukt u op het hoofdtoestel twee keer op DISPLAY.
2. Druk op de afstandsbediening op de Links/Rechts cursorknoppen om het programmatype te selecteren dat u wilt zoeken en druk vervolgens op ENTER om het zoeken te starten.
 - De weergegeven programmatypes zijn de volgende: News (Nieuwsberichten) / Affairs (Huidige

zaken) / Info (Informatie) / Sport / Educate (Educatie) / Drama / Culture / Science (Wetenschap en technologie) / Varied / Pop M (Popmuziek) / Rock M (Rockmuziek) / Easy M (Middle of the road-muziek) / Light M (Licht klassiek) / Classics (Serieus klassiek) / Other M (Overige muziek) / Weather / Finance / Children (Kinderprogramma's) / Social (Sociale zaken) / Religion / Phone In / Travel / Leisure / Jazz (Jazzmuziek) / Country (Countrymuziek) / Nation M (Volksmuziek) / Oldies (Oldies) / Folk M (Folkmuziek) / Document (Documentaires)

- Bovendien zijn er drie andere programmatypes, Alarm, Test (Alarmtest) en None. Alarm en Test (Alarmtest) worden gebruikt voor noodaankondigingen. None verschijnt als een programmatype niet gevonden kan worden.
 - De weergegeven informatie kan soms niet met de inhoud overeenkomen die door de zender uitgezonden wordt.
3. Wanneer een zender is gevonden, zal de zendernaam op het display knipperen. Druk op ENTER terwijl dit gebeurt, om die zender te beginnen te ontvangen. Als u niet op ENTER drukt, zal het toestel doorgaan met zoeken naar een andere zender.
 - Als geen zenders gevonden worden, wordt het bericht "Not Found" weergegeven.
 - Ongebruikelijke lettertekens kunnen weergegeven worden als het toestel niet

ondersteunde lettertekens ontvangt. Dit is echter geen defect. Als het signaal afkomstig van een zender zwak is, wordt de informatie mogelijk niet weergegeven.

Luisteren naar DAB Digitale Radio (alleen voor Europese modellen)

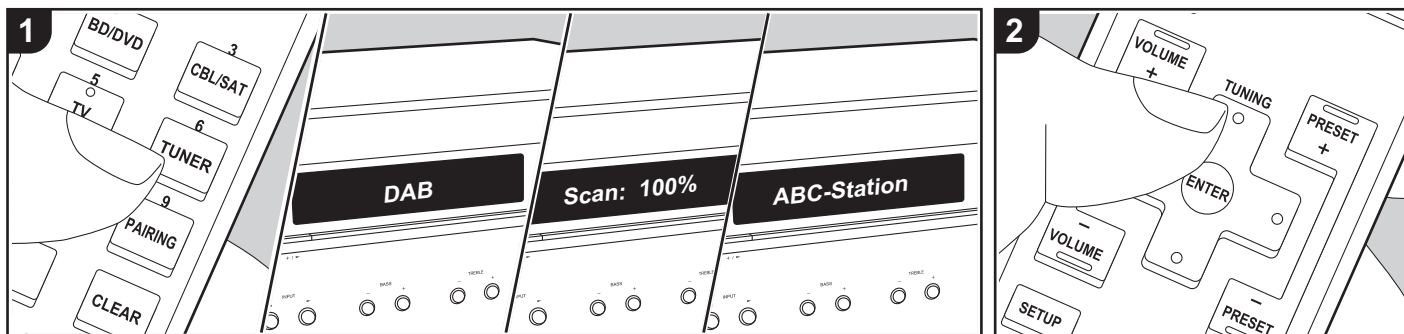

Basisbediening

1. Druk herhaaldelijk op de afstandsbediening op TUNER (b) en selecteer "DAB".
 - De allereerste keer dat u DAB selecteert, scant de Auto Tuning-functie automatisch DAB-band 3 voor de multiplexen (zenders) die beschikbaar zijn in uw gebied. Is het scan-proces eenmaal voltooid, dan wordt de eerste zender die gedetecteerd werd geselecteerd.
2. Selecteer de gewenste radiozender met de Op/Neer cursorknoppen (c) op de afstandsbediening.
 - Als een nieuwe DAB-zender geïntroduceerd wordt, of u naar een nieuwe zone gaat, druk dan op de SETUP-knop op de afstandsbediening en gebruik vervolgens de cursorknoppen en de ENTER-knop om "DAB Auto Scan" in "Tuner Setting" ten uitvoer te brengen.

Bij het veranderen van de volgorde worden zenders weergegeven:

U kunt de beschikbare zenders in alfabetische volgorde of op multiplex sorteren.

1. Druk op de afstandsbediening op SETUP, selecteer "Tuner Setting" - "Station Order" en selecteer de instelling van de weergavevolgorde uit het volgende.

Alphabet (fabrieksinstelling): Zenders sorteren in alfabetische volgorde.

Multiplex: Zenders sorteren op multiplex.

DAB radio-informatie weergeven:

1. Druk herhaaldelijk op de DISPLAY-knop (a) om meer informatie over de geselecteerde DAB-zender weer te geven.

DLS (Dynamic Label Segment): Als ingetuned is op een zender die DLS-tekstgegevens uitzendt, zal de tekst over het display rollen.

Programmatype: Geeft het type programma weer.

Bitsnelheid en Audio-stand: Geeft de bitsnelheid en de audiomodus (stereo, mono) weer.

Kwaliteit: Geeft de signaalkwaliteit weer.

0 - 59: Slechte ontvangst

60 - 79: Goede ontvangst

80 - 100: Uitstekende ontvangst

Multiplex Naam: Geeft de naam van de huidige multiplex weer.

Multiplex Nummer en Frequentie: Geeft het nummer en de frequentie van de huidige multiplex weer.

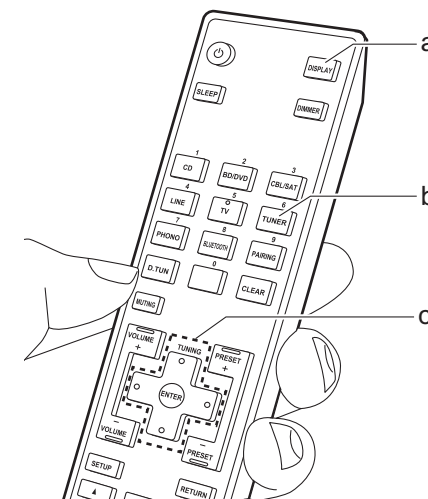

Een zender registreren

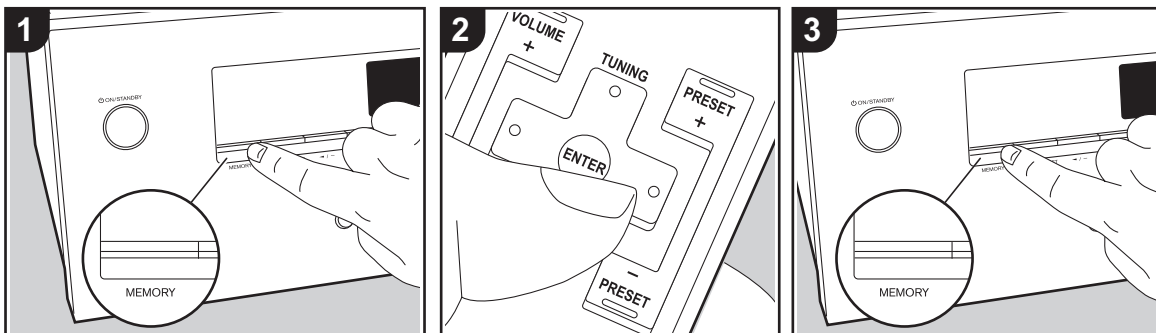

U kunt maximaal 40 van uw favoriete radiozenders registreren.

Registreren

Na afgestemd te hebben op de radiozender die u wilt registreren, voert u de volgende procedure uit.

1. Druk op MEMORY op de unit zodat het voorkeuzenummer op het display knippert.



2. Terwijl het voorkeuzenummer (ongeveer 8 seconden) knippert, drukt u herhaaldelijk op de afstandsbediening op de Links/Rechts cursorknoppen (b) om een nummer tussen 1 en 40 te selecteren.
3. Druk opnieuw op MEMORY op de hoofdunit om de zender te registreren. Wanneer de zender is geregistreerd, stopt het vooringestelde nummer met knipperen. Herhaal deze procedure voor

al uw favoriete radiozenders.

Een voorkeuzezender selecteren

1. Druk op de afstandsbediening op TUNER (a).
2. Druk op de afstandsbediening op PRESET (c) om een voorkeuzenummer te selecteren.

Een voorkeuzezender wissen

1. Druk op de afstandsbediening op PRESET (c) om het te wissen voorkeuzenummer te selecteren.
2. Druk op de afstandsbediening op SETUP, gebruik vervolgens de cursorknoppen en ENTER om "Tuner Setting" - "Preset Erase" te starten en het voorkeuzenummer te wissen. Bij het verwijderen, gaat het nummer op het display uit.

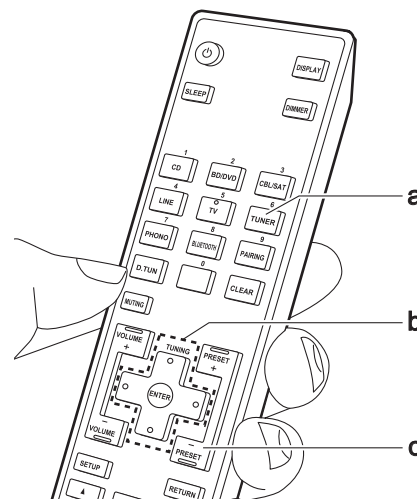

Een naam geven aan radiozenders die als voorkeuze ingesteld zijn

U kunt namen van maximaal 8 lettertekens invoeren voor de zenders die u met voorkeuze ingesteld heeft. Gebruik de volgende procedure.

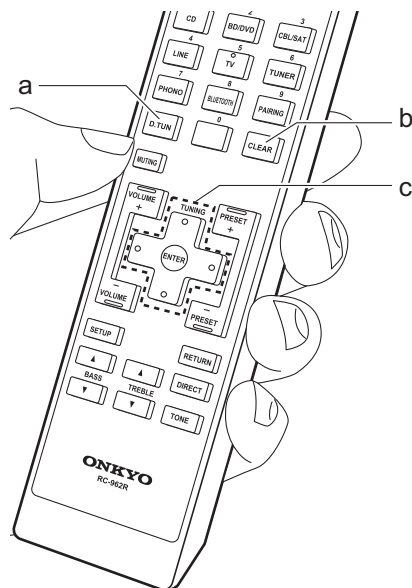

1. Druk op de afstandsbediening op TUNER. selecteer AM (Noord-Amerikaanse modellen)/FM en selecteer vervolgens het voorkeuzenummer.
 2. Gebruik, na op de afstandsbediening op SETUP gedrukt te hebben, de cursorknoppen Op/Neer (c) om "Tuner Setting" - "Name Edit" te selecteren en druk vervolgens op ENTER om in te stellen.
 3. Selecteer de karakters of symbolen met Op/Neer/Links/Rechts (c).
- abcdefghijklm
4. Druk op ENTER (c) om het geselecteerde karakter te bevestigen. Herhaal deze procedure om tekst in te voeren.
 - Druk op D.TUN (a) om de in te voeren karakters te veranderen, bijvoorbeeld tussen hoofdletters en kleine letters.
 - Druk op CLEAR (b) om alle ingevoerde karakters te wissen.
 5. Selecteer nadat de invoering voltooid is "OK" met Op/Neer/Links/Rechts (c) en druk op ENTER (c).
- Shift ←→ B S OK

Karakters die ingevoerd kunnen worden

a

a	b	c	d	e	f	g	h	i	j	k	l	m
n	o	p	q	r	s	t	u	v	w	x	y	z
1	2	3	4	5	6	7	8	9	0	-	=	`
{	}		:	"	<	>	?	S	p	a	c	e
Shift		←		→		B		S		O		K

A

A	B	C	D	E	F	G	H	I	J	K	L	M
N	O	P	Q	R	S	T	U	V	W	X	Y	Z
!	@	#	\$	%	^	&	*	()	_	+	~
[]	\	;	'	,	.	/	S	p	a	c	e
Shift		←		→		B		S		O		K

Space: Een enkele spatie met de grootte van een karakter wordt ingevoerd.

Shift: Schakelt tussen de weergegeven karakters. (a → A)

← **(links)** / → **(rechts)**: Selecteren om de cursor te verplaatsen.

BS (backspace): Verwijdert een teken aan de linkerkant van de cursor. De cursor wordt naar links verplaatst.

OK: Bevestigt de ingevoerde inhoud.

De geluidskwaliteit aanpassen

Door tijdens het afspelen op de afstandsbediening op BASS, TREBLE, etc. te drukken, kunt u vaak gebruikte instellingen aanpassen zoals de geluidskwaliteit.

- Aanpassingen van BALANCE kunnen alleen uitgevoerd worden met de BALANCE-knoppen op het hoofdtoestel.

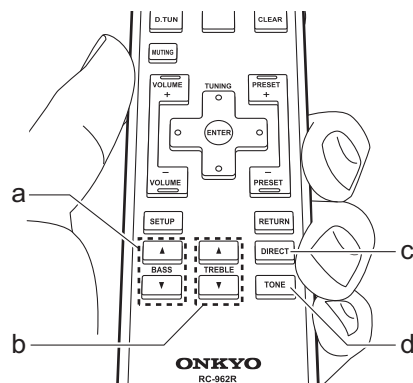

■ BASS (a)

Verhoog of verlaag het bereik van de lage tonen van de luidsprekers.

Kies tussen -7 en $+7$ met toenames van 1 dB. (standaardwaarde: 0)

- Het kan niet ingesteld worden als de DIRECT-modus geselecteerd is.

■ TREBLE (b)

Verhoog of verlaag het bereik van de hoge tonen van de luidsprekers.

Kies tussen -7 en $+7$ met toenames van 1 dB. (standaardwaarde: 0)

- Het kan niet ingesteld worden als de DIRECT-modus geselecteerd is.

■ DIRECT (c)

Schakelt naar de DIRECT-modus die zuiver geluid uitvoert zoals het bedoeld was, door de toonregelcircuits tijdens het afspelen te by-passen.

■ TONE (d)

Schakelt naar de TONE-modus die BASS en TREBLE inschakelt.

■ BALANCE (alleen hoofdtoestel)

Regelt de balans van het geluid dat uit de linker en rechter luidsprekers komt.

Kies tussen $L+10$ en $R+10$ met toenames van 1 stappen. (standaardwaarde: 0)

Setup-menu

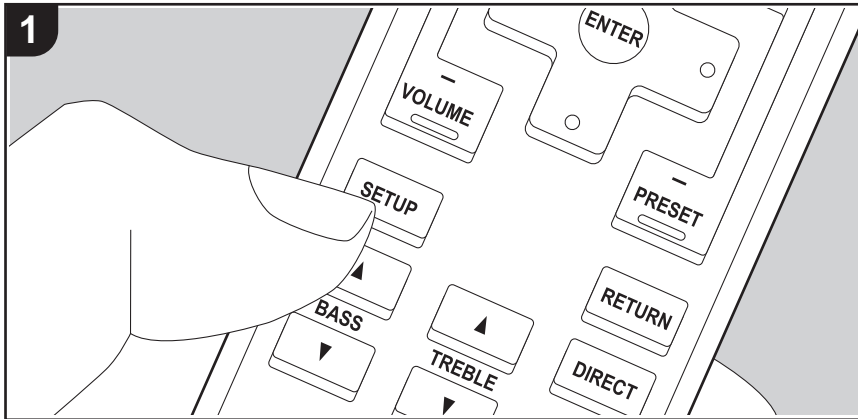

Het toestel stelt u in staat geavanceerde instellingen te configureren om u een nog betere ervaring te laten beleven.

1. Druk op SETUP (b) op de afstandsbediening.



2. Selecteer het item met de Op/Neer knoppen (a) op de afstandsbediening en druk op ENTER (d) om uw selectie te bevestigen.
3. Selecteer het submenu met de Op/Neer cursorknoppen (a) op de afstandsbediening.
4. Selecteer de instellingswaarde met de Links/Rechts knoppen (c) op de afstandsbediening en druk op ENTER (d) om uw selectie te bevestigen.
 - Druk op RETURN (e) om terug te keren naar het vorige display.
5. Druk op SETUP (b) om de instellingen te verlaten.

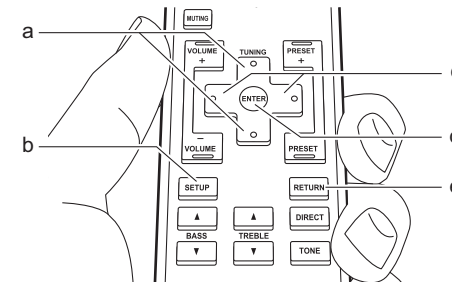

AutoStandby

Deze instelling zet de unit automatisch op stand-by na 20 minuten inactiviteit zonder audio-invoer. "On": Het toestel zal automatisch naar de stand-by-modus gaan. "ASb" brandt op het display. "Off": Het toestel zal niet automatisch naar de stand-by-modus gaan.

- "AutoStandby" wordt op het display weergegeven 30 seconden voordat Auto Standby ingeschakeld wordt.
- Standaardwaarden variëren afhankelijk van de regio's.

Digital Input

U kunt de ingangstoewijzing veranderen door te kiezen tussen de ingangskeuzeschakelaars en de DIGITAL IN COAXIAL/OPTICAL-aansluitingen. Als u geen aansluiting toewijst, selecteer dan "----".

CD	Ken een gewenste DIGITAL IN COAXIAL-aansluiting of DIGITAL IN OPTICAL-aansluiting toe aan de "CD"-ingangskeuzeschakelaar. (Standaardwaarde is "COAX")
BD/DVD	Ken een gewenste DIGITAL IN COAXIAL-aansluiting of DIGITAL IN OPTICAL-aansluiting toe aan de "BD/DVD"-ingangskeuzeschakelaar. (Standaardwaarde is "----")
CBL/SAT	Ken een gewenste DIGITAL IN COAXIAL-aansluiting of DIGITAL IN OPTICAL-aansluiting toe aan de "CBL/SAT"-ingangskeuzeschakelaar. (Standaardwaarde is "----")
LINE	Ken een gewenste DIGITAL IN COAXIAL-aansluiting of DIGITAL IN OPTICAL-aansluiting toe aan de "LINE"-ingangskeuzeschakelaar. (Standaardwaarde is "----")
TV	Ken een gewenste DIGITAL IN COAXIAL-aansluiting of DIGITAL IN OPTICAL-aansluiting toe aan de "TV"-ingangskeuzeschakelaar. (Standaardwaarde is "OPT") <ul style="list-style-type: none"> • "----" kan niet geselecteerd worden voor "TV".

- Ondersteunde bemonsteringsfrequenties voor PCM-signalen (stereo, mono) afkomstig van een digitale ingang zijn 32 kHz, 44,1 kHz, 48 kHz, 88,2 kHz, 96 kHz/16 bit, 24 bit.

SP Impedance

Stel de impedantie (Ω) van de verbonden luidsprekers in.

"4 ohm": Als een van de verbonden luidsprekers een impedantie van 4 Ω of meer tot minder dan 6 Ω heeft, of als luidsprekersystemen verbonden zijn met beide SPEAKERS-A/B-aansluitingen

"6 ohm (Standaardwaarde)": Wanneer alle verbonden luidsprekers een impedantie van 6 Ω of meer hebben

- Houd er rekening mee dat wanneer verbinding gemaakt wordt met beide aansluitingen van SPEAKERS A en B, de luidsprekers met een impedantie van 8 Ω tot 16 Ω met zowel A als B verbonden moeten worden.
- Controleer, voor impedantie, de aanduidingen aan de achterkant van de luidsprekers of de handleiding.

Tuner Setting

De instelling kan niet geselecteerd worden als een andere ingang dan TUNER geselecteerd wordt.

Preset Write	U kunt maximaal 40 van uw favoriete radiozenders registreren. Terwijl het voorkeuzenummer (ongeveer 8 seconden) knippert, drukt u herhaaldelijk op de afstandsbediening op de Links/Rechts cursorknoppen om een nummer tussen 1 en 40 te selecteren.
Preset Erase	Wist een geregistreerd voorkeuzenummer. <ul style="list-style-type: none"> • Deze instelling is niet beschikbaar als u geen voorkeuzenummer geselecteerd heeft.

Name Edit	Stelt eenvoudige namen in voor de zenders die met voorkeuze ingesteld zijn. De ingestelde naam zal worden getoond op het display van de hoofdunit. Om een van tevoren ingestelde radiozender te benoemen, drukt u op de afstandsbediening op TUNER, selecteert u AM (Noord-Amerikaanse modellen)/FM en selecteert u het voorkeuzenummer. (Er kunnen geen voorkeuzenamen aan DAB-zenders gegeven worden) Voor details over hoe tekst in te voeren, raadpleeg "Een naam geven aan radiozenders die als voorkeuze ingesteld zijn" (P19). <ul style="list-style-type: none"> • Deze instelling is niet beschikbaar als u geen voorkeuzenummer geselecteerd heeft.
Tuning Mode	Schakelt het intunen naar AM (Noord-Amerikaanse modellen)/FM automatisch tunen/handmatig tunen. "Auto (Standaardwaarde)": Automatisch tunen. "Mono": Handmatig tunen.
Search Level (Europese modellen)	<ul style="list-style-type: none"> • Als het automatisch tunen vaak stopt op FM-zenders met een zwakke ontvangst, als "Normal (standaardwaarde)" geselecteerd is, selecteer dan "Strong" zodat alleen de FM-zenders met een sterke ontvangst geselecteerd worden.
Station Order (Europese modellen)	Verandert de volgorde waarin de zenders worden weergegeven: "Alphabet (Standaardwaarde)": Zenders sorteren in alfabetische volgorde. "Multiplex": Zenders sorteren op multiplex. <ul style="list-style-type: none"> • De instelling kan niet geselecteerd worden als een andere ingang dan DAB geselecteerd wordt.
DAB Auto Scan (Europese modellen)	U kunt de automatische scan laten lopen wanneer er nieuwe DAB-stations toegevoegd worden of wanneer u verhuist. <ul style="list-style-type: none"> • De instelling kan niet geselecteerd worden als een andere ingang dan DAB geselecteerd wordt.
DAB DRC (Europese modellen)	Met de DRC (Dynamic Range Control)-instelling kunt u het dynamische bereik van de DAB-digitale radio verkleinen zodat u nog steeds stille gedeeltes kunt horen, ook al luistert u naar een laag volume - ideaal bij het luisteren naar de radio midden in de nacht, wanneer u niemand wilt storen. "Off (Standaardwaarde)": DRC uit "Large": Grote verkleining van het dynamische bereik "Small": Kleine verkleining van het dynamische bereik <ul style="list-style-type: none"> • De instelling kan niet geselecteerd worden als een andere ingang dan DAB geselecteerd wordt.

Bluetooth

Bluetooth	Selecteer of u de BLUETOOTH functie al dan niet gebruikt. "On (Standaardwaarde)": Maakt verbinding mogelijk met een apparaat dat geactiveerd is voor draadloze BLUETOOTH technologie door gebruik te maken van de BLUETOOTH functie. Selecteer "On" ook bij het maken van diverse BLUETOOTH instellingen. "Off": Als de BLUETOOTH functie niet gebruikt wordt
AutoChange	De ingang van het toestel wordt automatisch naar "BLUETOOTH" geschakeld wanneer vanuit een apparaat dat geactiveerd is voor draadloze BLUETOOTH technologie verbinding met het toestel gemaakt wordt. "On (Standaardwaarde)": De ingang wordt automatisch "BLUETOOTH" wanneer een apparaat dat geactiveerd is voor draadloze BLUETOOTH technologie verbonden is. "Off": De functie is uitgeschakeld. <ul style="list-style-type: none"> Als de ingang niet automatisch omgeschakeld wordt, stel dan "Off" in en verander de ingang met de hand.
Reconnect	Deze functie maakt automatisch opnieuw verbinding met het laatst verbonden apparaat dat geactiveerd is voor draadloze BLUETOOTH technologie wanneer u de ingang in "BLUETOOTH" verandert. "On (Standaardwaarde)": Als deze functie gebruikt wordt "Off": Als deze functie niet gebruikt wordt <ul style="list-style-type: none"> Dit werkt mogelijk niet met sommige apparaten die geactiveerd zijn voor draadloze BLUETOOTH technologie.
Pairing Info	U kunt de pairing-informatie initialiseren die op dit toestel bewaard is. Door op ENTER te drukken wanneer "Clear" wordt weergegeven, initialiseert de informatie over het paren die in dit apparaat opgeslagen is. <ul style="list-style-type: none"> Deze functie initialiseert de pairing-informatie niet op het apparaat dat geactiveerd is voor draadloze BLUETOOTH technologie. Als het toestel opnieuw met het apparaat gepaird wordt, wis dan van tevoren de pairing-informatie op het apparaat dat geactiveerd is voor draadloze BLUETOOTH technologie. Voor informatie over het wissen van de pairing-informatie raadpleegt u de instructiehandleiding van het apparaat dat geactiveerd is voor draadloze BLUETOOTH technologie.

Device	Toont de naam van het apparaat dat geactiveerd is voor draadloze BLUETOOTH technologie dat met het toestel verbonden is. <ul style="list-style-type: none"> De naam wordt niet weergegeven wanneer "Stat" "Ready" of "Pairing" is.
Stat	Toont de status van het apparaat dat geactiveerd is voor draadloze BLUETOOTH technologie dat met het toestel verbonden is. "Ready": Niet gepaird "Pairing": Pairen "Connected": Verbinding geslaagd

Sleep Timer

U kunt het toestel automatisch op stand-by laten zetten wanneer de gespecificeerde tijd verstrijkt.

- Druk op de afstandsbediening op SLEEP om de op het display in te stellen tijd weer te geven.

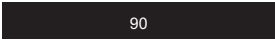

- Druk herhaaldelijk op de afstandsbediening op SLEEP om de instelling te maken met stappen van 10 minuten, van "90", "80", "70", tot "OFF".
- Nadat o de afstandsbediening op SLEEP gedrukt is, kunt u de instelling uitvoeren met stappen van 1 minuut door op de afstandsbediening herhaaldelijk op de knoppen Op/Neer te drukken.
- Druk op de afstandsbediening op SLEEP om te kijken hoeveel slaaptijd overgebleven is. Terwijl de resterende tijd weergegeven wordt, kunt u de ingestelde tijd verkorten met stappen van 10 minuten door op de afstandsbediening op SLEEP te drukken.

Problemen oplossen

Alvorens de procedure te starten

Problemen kunnen worden opgelost door eenvoudig de stroom aan/uit te zetten of het netsnoer aan te sluiten/los te koppelen, wat eenvoudiger is dan werken aan de verbinding, instelling en bedieningsprocedure. Probeer de eenvoudige maatregelen op zowel de unit als het aangesloten apparaat. Als het probleem niet opgelost wordt na raadpleging van "Problemen oplossen", kan het probleem verholpen worden door het toestel te resetten naar de status die het had op het moment van verzending. Let op dat uw instellingen ook geïnitieerd zullen worden als u een reset verricht dus raden we aan dat u uw instellingen noteert voordat u het volgende doet.

- Dit toestel bevat een microPC voor signaalverwerking en besturingsfuncties. In zeldzame gevallen kunnen ernstige storingen, ruis via een externe bron of statische elektriciteit de werking ervan verstoren. In het onwaarschijnlijke geval dat dit gebeurt, trek het netsnoer uit het stopcontact, wacht ten minste 5 seconden en steek de stekker weer in het stopcontact.
- Wij zijn niet aansprakelijk voor reparaties of voor schade (zoals CD-huurprijzen) die ontstaan is door mislukte opnamen die veroorzaakt worden door de slechte werking van het toestel. Voordat u een belangrijke opname maakt, zorg ervoor dat het materiaal juist wordt opgenomen.

Als de werking onstabiel wordt

Probeer de netsnoeren van dit toestel en de verbonden apparaten uit het stopcontact te trekken en er vervolgens weer in te steken.

Het resetten van het toestel (hierdoor worden de instellingen van het toestel op de standaardwaarden gereset)

Als het probleem niet opgelost wordt door het netsnoer los te trekken, probeer dan het toestel te resetten naar de status die het had op het moment van verzending. Uw

instellingen zullen ook geïnitieerd worden als u een reset verricht dus noteer uw instellingen voordat u het volgende doet.

1. Terwijl u SPEAKER A/B op het hoofdtoestel ingedrukt houdt, druk u op  ON/STANDBY.
2. Het toestel schakelt naar stand-by en de instellingen worden gereset.

■ Voeding

Kan het toestel niet inschakelen

- Zorg ervoor dat het netsnoer goed is aangesloten op het stopcontact.
- Trek de stekker van het netsnoer uit het stopcontact, wacht 5 seconden of langer en steek de stekker weer in het stopcontact.

Het toestel schakelt onverwacht uit

- Het toestel schakelt automatisch naar stand-by als de instelling "AutoStandby" in het Setup-menu werkt.
- Er kan een luidsprekerkabel met kortsluiting zijn en de werking van het veiligheidscircuit kan geactiveerd zijn. Controleer of de luidsprekerdraden elkaar of het achterpaneel van het toestel niet raken, en schakel het toestel vervolgens opnieuw in. Als "NG" weergegeven wordt, trek het netsnoer dan onmiddellijk uit het wandstopcontact en neem contact op met uw verkoper.
- De veiligheidscircuit-functie kan geactiveerd zijn omdat de temperatuur van het toestel abnormaal hoog werd. Als dit gebeurt, zal de stroom voortdurend uitgeschakeld worden nadat u het toestel opnieuw inschakelt. Controleer of het toestel voor de ventilatie veel vrije ruimte rondom heeft, wacht tot het toestel voldoende afkoelt en probeer het vervolgens opnieuw in te schakelen.

WAARSCHUWING: Als rook, geur of abnormale geluiden door het toestel geproduceerd worden, trek het netsnoer dan onmiddellijk uit het stopcontact en neem contact op met de verkoper of de klantenondersteuning.

■ Audio

- Bevestig dat de verbinding tussen de uitgangsaansluiting op het apparaat en de ingangsaansluiting op dit toestel correct is.
- Zorg ervoor dat geen van de aansluitkabels zijn gebogen, gedraaid of beschadigd.
- Als het MUTING-controlelampje op het display knippert, drukt u op de afstandsbediening op MUTING om de muting te annuleren.
- Wanneer een koptelefoon met de PHONES-aansluiting verbonden is, komt geen geluid uit de luidsprekers.

Er komt geen geluid uit een andere verbonden extern apparaat

- Zet de ingangskeuzeschakelaar op dit toestel op de positie van de aansluiting waarmee het andere externe apparaat verbonden is.
- Controleer de digitale audio-uitganginstelling van de aangesloten component. Op sommige spelconsoles, zoals deze die ondersteuning bieden voor DVD, is de standaardinstelling uit.
- Alleen PCM-audio wordt ondersteund om ingevoerd te worden via de DIGITAL IN OPTICAL/COAXIAL-aansluitingen. Stel de audio-uitvoer op het andere externe apparaat in om PCM uit te voeren.

Een luidspreker produceert geen geluid

- Controleer of de polariteit van de luidsprekerkabels (+/-) correct is en of geen onbeklede draden in contact met het metalen deel van de luidsprekerterminals staan.
- Zorg ervoor dat de luidsprekerkabels geen kortsluiting hebben.
- Controleer of de luidsprekers correct verbonden zijn (P8).

Ruis is hoorbaar

- Het gebruik van kabelklemmen om de analoge audiokabels, netsnoeren, luidsprekerkabels, enz. samen

te binden kan de audioprestaties doen afnemen. Bundel de kabels niet.

- Een audiokabel vangt mogelijk storing op. Probeer uw kabels te herpositioneren.

■ AM/FM-uitzendingen

De radio-ontvangst is gering of er is veel ruis

- Controleer de antenneaansluiting opnieuw.
- Scheidt de antenne van de luidsprekerkabels en het netsnoer.
- Zet het toestel uit de buurt van uw TV of PC.
- Voorbijgaande auto's en vliegtuigen kunnen interferentie veroorzaken.
- Betonmuren verzwakken radiosignalen.
- Luister naar de radiozender in mono.
- Wanneer u naar een AM-zender luistert, kan het bedienen van de afstandsbediening ruis veroorzaken (Noord-Amerikaanse modellen).
- De FM-ontvangst kan helderder worden als u de antenne-aansluiting op de muur gebruikt, die voor de TV gebruikt wordt.

■ De BLUETOOTH functie

- Probeer de stroom van het toestel in-/uit te schakelen en het apparaat dat geactiveerd is voor draadloze BLUETOOTH technologie in-/uit te schakelen. Het heropstarten van het apparaat dat geactiveerd is voor draadloze BLUETOOTH technologie kan effectief zijn.
- De apparaten die geactiveerd zijn voor draadloze BLUETOOTH technologie moeten het A2DP-profiel ondersteunen.
- Er kan interferentie door radiogolven optreden in de nabijheid van componenten zoals een magnetron of een draadloze telefoon, die gebruik maken van radiogolven in het 2,4 GHz bereik. Deze interferentie kan dit toestel onbruikbaar maken.
- Als zich een metalen voorwerp in de buurt van het

toestel bevindt, kan BLUETOOTH verbinding mogelijk niet werken omdat het metaal van invloed kan zijn op de radiogolven.

Kan geen verbinding met dit toestel maken

- Controleer of de BLUETOOTH functie van het apparaat dat geactiveerd is voor draadloze BLUETOOTH technologie ingeschakeld is.

Muziek afspelen is niet beschikbaar op het toestel, zelfs niet nadat de BLUETOOTH verbinding succesvol is

- Als het geluidsvolume van uw apparaat dat geactiveerd is voor draadloze BLUETOOTH technologie laag is ingesteld, zal de weergave van audio mogelijk niet beschikbaar zijn. Verhoog het volume op het apparaat dat geactiveerd is voor draadloze BLUETOOTH technologie.
- Sommige apparaten die geactiveerd zijn voor draadloze BLUETOOTH technologie kunnen uitgerust zijn met een keuzeschakelaar voor verzenden/ontvangen. Selecteer de verzendmodus.
- Afhankelijk van de kenmerken of specificaties van uw apparaat dat geactiveerd is voor draadloze BLUETOOTH technologie kan afspelen op het toestel misschien niet mogelijk zijn.

Geluid wordt onderbroken

- Er is mogelijk een probleem met het apparaat dat geactiveerd is voor draadloze BLUETOOTH technologie. Controleer de informatie op het internet.

De geluidskwaliteit is slecht na verbinding met het apparaat dat geactiveerd is voor draadloze BLUETOOTH technologie.

- Ontvangst is gering. Plaats het apparaat dat geactiveerd is voor draadloze BLUETOOTH technologie dicht bij het toestel of verwijder eventuele obstakels tussen het apparaat dat geactiveerd is voor draadloze BLUETOOTH technologie en dit toestel.

■ Afstandsbediening

- Zorg ervoor dat de batterijen met de polen in de juiste richting zijn geplaatst.
- Plaats nieuwe batterijen. Gebruik geen verschillende soorten batterijen of nieuwe en oude batterijen door elkaar.
- Zorg ervoor dat het apparaat niet wordt blootgesteld aan direct zonlicht of TL-verlichting. Verplaats indien nodig.
- Als de unit is geïnstalleerd in een rek of kast met gekleurde glasdeuren of als de deuren gesloten zijn, zal de afstandsbediening mogelijk niet goed werken.

■ Display

Het display wordt niet verlicht

- Het display kan gedimd worden terwijl de Dimmer werkzaam is. Druk op DIMMER om het niveau van de helderheid van het display te veranderen.

■ Overige

Er komen vreemde geluiden uit het toestel

- Als u een ander toestel verbonden heeft met hetzelfde wandstopcontact als dit toestel, kan dit geluid een effect van het andere toestel zijn. Als de symptomen verbeteren door het netsnoer van het andere toestel los te maken, gebruik dan verschillende stopcontacten voor dit toestel en het andere toestel.

Algemene specificaties

Versterker (Audio)

Nominaal uitgangsvermogen (FTC) (Noord-Amerikaans)

- Met belastingen van 8 ohm, beide kanalen aangestuurd, van 20 - 20.000 Hz; 45 watt per kanaal toegekend minimum RMS-vermogen, met niet meer dan 0,08% totale harmonische vervorming van 250 milliwatt tot toegekende uitgang.
- Met belastingen van 6 ohm, beide kanalen aangestuurd, op 1 kHz; 85 watt per kanaal toegekend minimum RMS-vermogen, met niet meer dan 0,9% totale harmonische vervorming van 250 milliwatt tot toegekende uitgang.

Nominaal uitgangsvermogen (IEC) (Europees, Aziatisch en Australisch)

2 kanalen × 100 W bij 6 ohm, 1 kHz, 1 kanaal aangestuurd van 1%THD

MAXIMUM effectief uitgangsvermogen (JEITA)

2 kanalen × 100 W bij 6 ohm, 1 kHz, 2 kanalen aangestuurd van 10%THD

Dynamisch vermogen (*)

(*)IEC60268-korte termijn maximum uitgangsvermogen

140 W (3 Ω)

120 W (4 Ω)

80 W (8 Ω)

THD+N (Totaal harmonische vervorming+ruis)

0,08% (20 Hz - 20.000 Hz, half vermogen)

Ingangsgevoeligheid en impedantie

450 mV/40 kΩ (LINE (Onbalans))

10 mV/50 kΩ (PHONO MM)

Nominale RCA-uitgangsniveau en impedantie

420 mV/2,2 kΩ (LINE OUT)

2,8 V/3,3 kΩ (SUBWOOFER PRE OUT)

Phono overbelast

40 mV (MM 1 kHz, 0,5%)

Frequentie reactie

10 Hz - 100 kHz/+1 dB, -3 dB (DIRECT)

Eigenschappen toonregeling

±12 dB, 100 Hz (BASS)

±12 dB, 10 kHz (TREBLE)

Signaal/ruis-verhouding

100 dB (IHF-A, LINE IN, SP OUT)

93 dB (IHF-A, PHONO IN, SP OUT)

Luidsprekerimpedantie

4 Ω - 16 Ω

Impedantie uitgang hoofdtelefoon

390 Ω

Nominale uitgang hoofdtelefoon

60 mW (32 Ω, 1 kHz, 10% THD)

Tuner gedeelte

FM-afstem-frequentiebereik

87,5 MHz - 107,9 MHz (Noord-Amerikaans)

87,5 MHz - 108,0 MHz, RDS (Europees)

AM-tuning-frequentiebereik (Noord-Amerikaans)

530 kHz - 1710 kHz

Voorkeuzezender

40

Digitale Tuner (Europees)

DAB / DAB+

BLUETOOTH Sectie

Communicatie-systeem

BLUETOOTH Specificatie versie 4.2

Frequentieband

2,4 GHz band

Modulatiemethode

FHSS (Frequency Hopping Spread Spectrum)

Compatibele BLUETOOTH profielen

A2DP 1.3

AVRCP 1.5

Ondersteunde codecs

SBC

AAC

Zendbereik (A2DP)

20 Hz - 20 kHz (Bemonsteringsfrequentie 44,1 kHz)

Maximum communicatiebereik

Gezichtslijn ongeveer 32 ft. / 10 m (*)

(*)Het werkelijke bereik zal variëren afhankelijk van factoren zoals obstakels tussen apparaten, magnetische velden rondom een magnetron, statische elektriciteit, draadloze telefoon, ontvangstgevoeligheid, prestaties van antennes, besturingssysteem, softwaretoepassing, enz.

Algemeen

Voeding

AC 120 V, 60 Hz (Noord-Amerikaans)

AC 220 - 240 V, 50/60 Hz (Europees)

Stroomverbruik

150 W (Noord-Amerikaans)

160 W (Europees)

0,4 W (Stand-by)

20 W (Geen-geluid)

Afmetingen (B × D × H)

17-1/8" × 5-7/8" × 12-15/16"

435 mm × 149 mm × 328 mm

Gewicht

6,8 kg / 15 lbs (Noord-Amerikaans)

7 kg / 15,4 lbs (Europees)

Audio-ingangen

Digitaal

OPTICAL 1 (TV), Maximum Fs: 96 kHz

COAXIAL 1 (CD), Maximum Fs: 96 kHz

Analoog

PHONO, CD, BD/DVD, CBT/SAT, LINE

Audio-uitgangen

Analoog

SUBWOOFER PRE OUT

LINE OUT L/R

Luidspreker-uitgangen

SPEAKERS A: L/R

SPEAKERS B: L/R

Hoofdtelefoon

PHONES (Voorkant, Ø1/4"/6,3 mm)



The BLUETOOTH® word mark and logos are registered trademarks owned by Bluetooth SIG, Inc.

All other trademarks are the property of their respective owners. / Toutes les autres marques commerciales sont la propriété de leurs détenteurs respectifs. / El resto de marcas comerciales son propiedad de sus respectivos propietarios. / Tutti gli altri marchi di fabbrica sono di proprietà dei rispettivi proprietari. / Alle anderen Warenzeichen sind das Eigentum ihrer jeweiligen Eigentümer. / Alle andere handelsmerken zijn eigendom van de desbetreffende rechthebbenden. / Alla andra varumärken tillhör deras respektive ägare. / Kaikki muut tuotemerkit ovat omistajensa omaisuutta. / 所有其他商標為各自所有者所有。

ONKYO

TX-8220

STEREO RECEIVER

Manuale di istruzioni

Bedienungsanleitung

Gebruikershandleiding

Grundläggande bruksanvisning

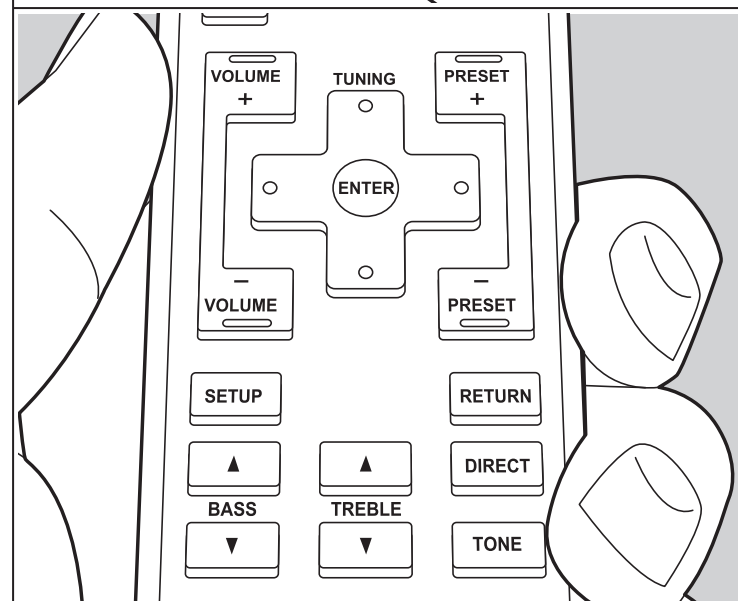
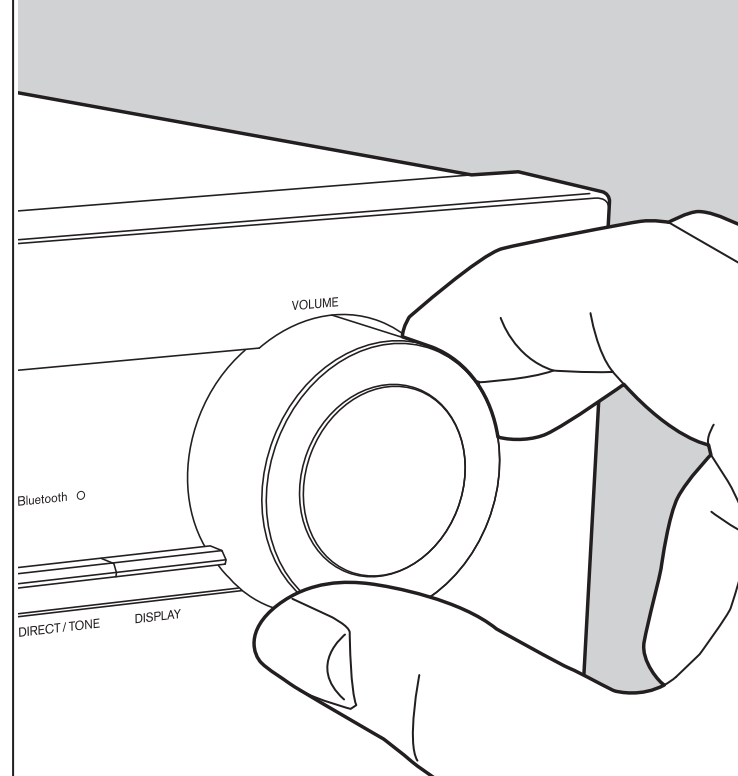

Innehållsförteckning

Innan du börjar	2
Vad som finns i förpackningen	3
Delarnas namn	4
Delarnas namn	4
Installera	8
Step 1: Ansluta högtalarna	8
Step 2: Anslut en annan extern enhet	9
Step 3: Ansluta andra kablar (nordamerikanska modeller)	11
Step 3: Ansluta andra kablar (europeiska modeller)	12
Uppspelning	13
Spela upp ljud från en ansluten enhet	13
BLUETOOTH® Uppspelning	14
Lyssna på AM/FM-radio (AM: endast nordamerikanska modeller)	15
Att lyssna på DAB-digitalradio (endast europeiska modeller)	17
Registrera en kanal	18
Namngivning av radiostationer som registrerats som förinställda	19
Justera ljudkvaliteten	20
Inställning	21
Menu Setup	21
Övrigt	24
Felsökning	24
Allmänna specifikationer	26

Vad som finns i förpackningen

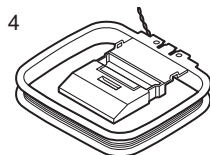
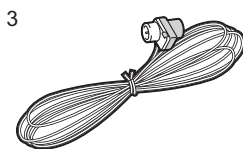
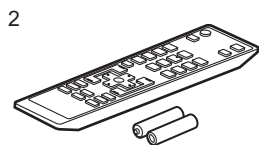
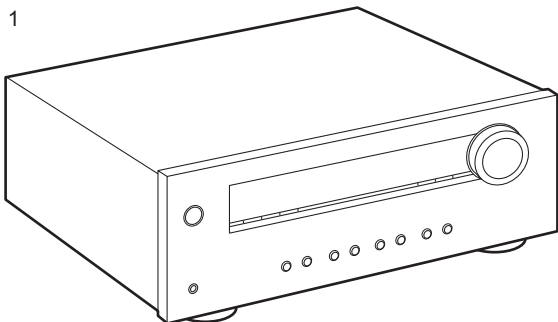

1. Huvudapparat (1)
 2. Fjärrkontroll (RC-962R) (1), Batterier (AAA/R03) (2)
 3. (Nordamerikanska modeller) FM-inomhusantenn (1)
(Europeiska modeller) FM/DAB-antenn (1)
 4. (Endast för nordamerikanska modeller) AM-inomhusantenn (1)
- Bruksanvisning (det här dokumentet) (1)
 - Anslut högtalare med en impedans på 4 Ω till 16 Ω . Observera att när du ansluter till både SPEAKERS A- och B-uttagen, ska du ansluta högtalare med 8 Ω till 16 Ω impedans till både A och B.
 - Nätkabeln får inte anslutas innan alla andra kabelanslutningar har slutförts.
 - Vi kommer inte att ta något ansvar för skador som uppstår på grund av anslutning av utrustning som tillverkats av andra företag.
 - Specifikationer och utseende kan ändras utan föregående meddelande.

Delarnas namn

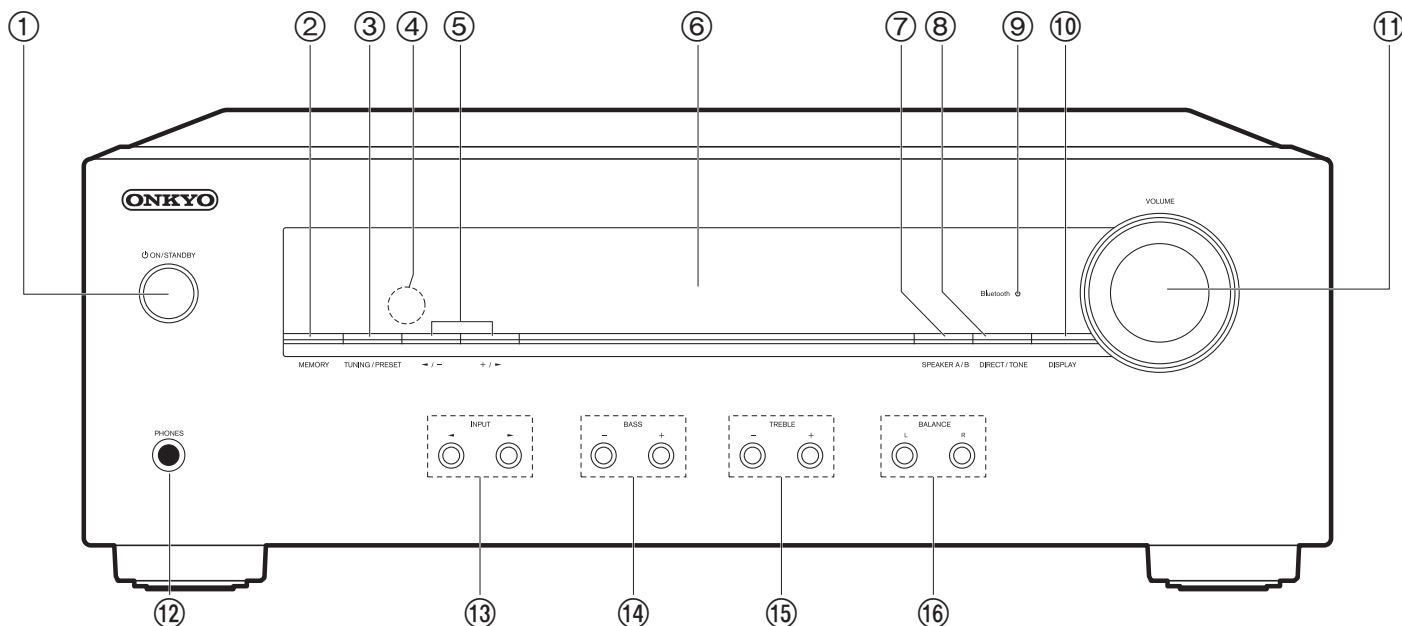

Frontpanel

- ON/STANDBY-knapp
- MEMORY-knappen: Används för att registrera DAB- (europeiska modeller)/AM- (nordamerikanska modeller)/FM-radiostationer (P18).
- TUNING/PRESET-knappen: Växla mellan TUNING-läget, där du väljer en frekvens för att ställa in en station, och PRESET-läget, där du väljer en snabbvalsstation.
- Fjärrkontrollsensor: Tar emot signaler från fjärrkontrollen.
 - Fjärrkontrollens signalområde är inom cirka 16' / 5 m, med en vinkel på 20° längs den vertikala axeln och 30° på var sida om.
- ◀ / - , + / ▶-knappar: Används för att ställa in DAB (europeiska modeller)/AM (nordamerikanska modeller)/FM-radiostationer och välja snabbvalsnummer.
- Display (P5)
- SPEAKER A/B-knappen: Välj kontakter som matar ut ljud mellan SPEAKERS A/B.
- DIRECT/TONE-knappen: Växlar mellan DIRECT-läget som matar ut rent ljud som det var tänkt, och TONE-läget som aktiverar justeringen av BASS och TREBLE.
- Bluetooth indikator: Lyser när apparaten är ansluten via BLUETOOTH. Den blinkar medan kopplingen utförs eller om anslutningen inte är korrekt.
- DISPLAY-knappen: Växlar informationen som visas på displayen.
- VOLUME
- PHONES-uttag: Anslut ett par stereohörlurar med en standardkontakt (Ø1/4"/6,3 mm).
- INPUT-knappar: Växlar ingångskällan som ska spelas. Ingången ändras BD/DVD → CBL/SAT → LINE → TV → TUNER → PHONO → BLUETOOTH → CD varje gång du trycker på ▶-knappen.
- BASS-knappar: Justerar basen.
- TREBLE-knappar: Justerar diskanten.

16. BALANCE-knappar: Justerar balansen på ljudet som matas ut från de vänstra och högra högtalarna (P20).

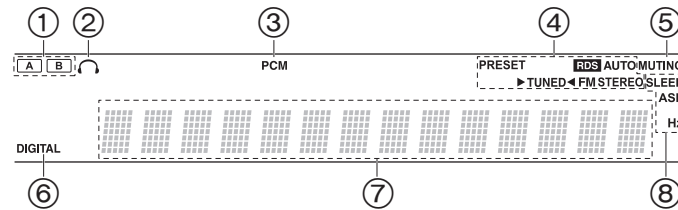

Display

1. Det högtalarsystem du valt lyser.
2. Lyser när ett par hörlurar är anslutna.
3. Tänds när PCM-signaler matas ut.
4. Lyser i följande situationer.
 - PRESET: PRESET-läget har valts med TUNING/PRESET på huvudapparaten.
 - RDS (europeiska modeller): RDS-sändningar tas emot.
 - AUTO: När kanalinställningsläget är automatiskt.
 - ▶TUNED◀: Tar emot DAB/AM/FM-radio.
 - FM STEREO: Tar emot FM-stereosändningar.
5. Blinkar när ljudavstängningsläget är aktivt.
6. DIGITAL: Tänds beroende på vilken typ av digitala ljudsignaler som tas emot.
7. Visar radioinformation och en mängd annan information.
8. Lyser i följande situationer.
 - SLEEP: Insomningstimern är aktiv.
 - ASb: Auto Standby är aktiv.
 - Hz: Kan tändas medan "Tuner Setting" i Setup-menyn ställs in.

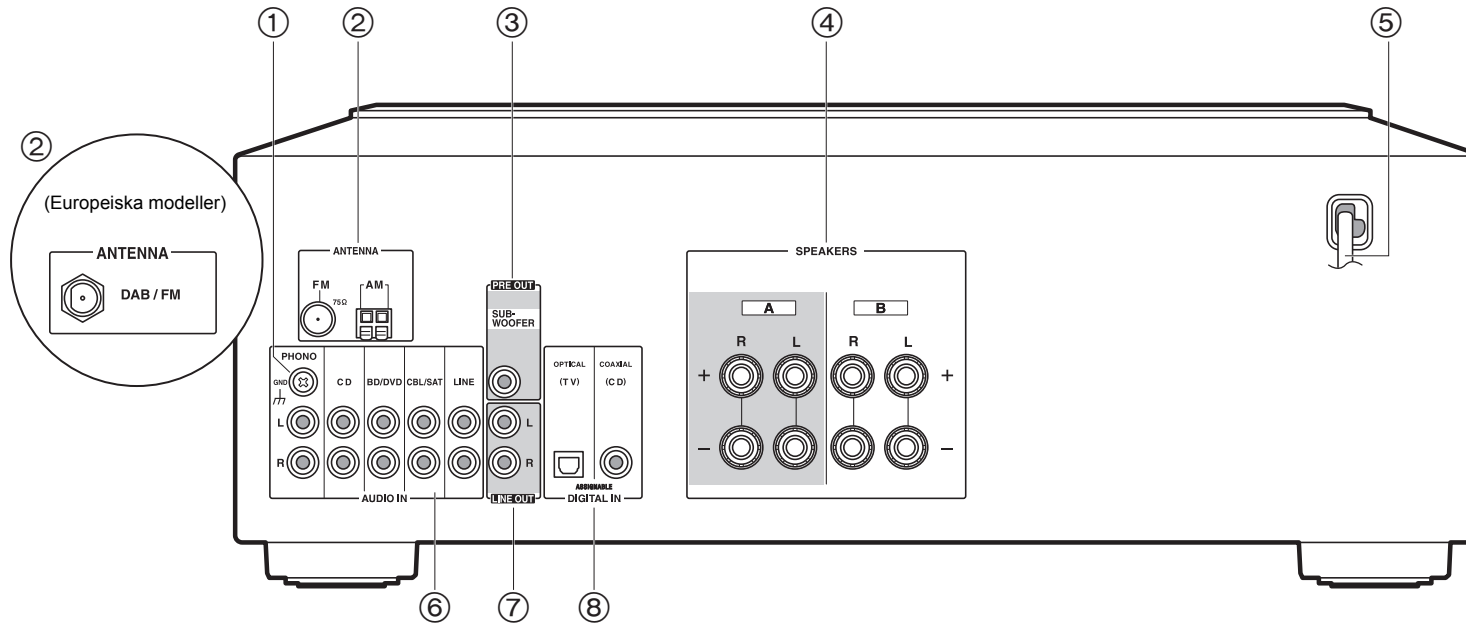

Bakpanel

1. GND-uttag: Skivspelarens jordledning är ansluten.
2. FM 75Ω/AM ANTENNA-kontakter (nordamerikanska modeller): Anslut den medföljande FM-inomhusantennen och AM-inomhusantennen.
DAB/FM ANTENNA-kontakt (europeiska modeller): Anslut den medföljande FM/DAB-antennen.
3. SUBWOOFER PRE OUT-uttag: Anslut en aktiv subwoofer med en subwooferkabel.
4. SPEAKERS-uttag: Anslut högtalarna med högtalarkablar. Du kan ansluta ett set med höger- och vänsterhögtalare till varje A/B-kontakt.
5. Strömsladd
6. AUDIO IN-uttag: Mata in ljudsignaler från en annan extern enhet med en analog ljudkabel.
7. LINE OUT-uttag: Anslut en inspelningsenhet, som en kassettbandspelare. Anslut till

- AUDIO IN-uttagen på inspelningsenheten med en analog ljudkabel.
8. DIGITAL IN OPTICAL/COAXIAL-uttag: Mata in digitala ljudsignaler från en annan extern enhet med en digital optisk kabel eller en digital koaxialkabel.

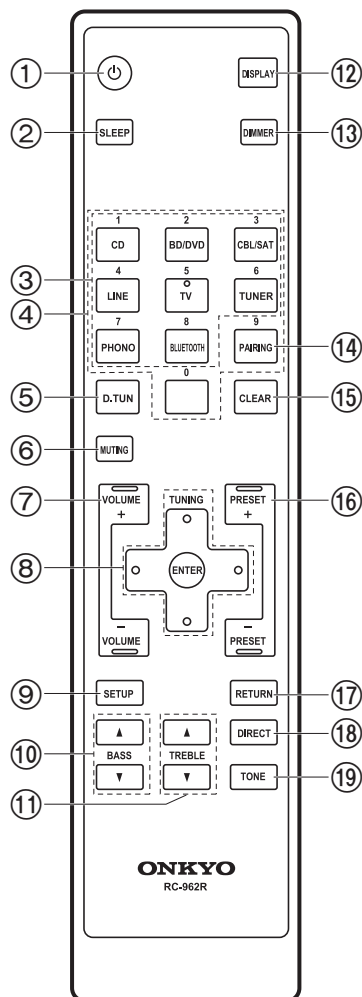

Fjärrkontroll

1. ⏻ ON/STANDBY-knapp
2. SLEEP-knappen: Ställ in insomningstimmern (P23).
3. INPUT SELECTOR-knappar: Växlar ingångskällan som ska spelas.
4. Sifferknappar
5. D.TUN-knappen: Använd för att välja nummer för en förinställd station eller direkt skriva in frekvensen för stationen.
6. MUTING-knappen: Stänger av ljudet temporärt. Tryck på den igen när du vill få tillbaka ljudet.
7. VOLUME-knappar
8. Markörer (upp/ned/vänster/höger), ENTER-knapp: Välj alternativet med markörknapparna och tryck på ENTER för att bekräfta.
9. SETUP-knappen: Du kan visa avancerade inställningsalternativ på displayen för att ge dig en ännu bättre upplevelse (P21).
10. BASS-knappar: Förstärk eller dämpa basområdet (P20).
11. TREBLE-knappar: Förstärk eller dämpa diskantområdet (P20).
12. DISPLAY-knappen: Växlar informationen som visas på displayen.
13. DIMMER-knappen: Du kan justera displayens ljusstyrka i tre steg. Det går inte att stänga av den helt.
14. PAIRING-knappen: Används för att ansluta till en annan enhet som är kompatibel med den trådlösa BLUETOOTH tekniken (P14).
15. CLEAR-knappen: Raderar alla tecken du har skrivit in när du skriver text (P19).
16. PRESET-knappar: Används för att välja DAB-, AM- eller FM-radiostationer (P18).
17. RETURN-knappen: Gör att skärmen går tillbaka till det tidigare läget under inställning.
18. DIRECT-knappen: Växlar till DIRECT-läget som matar ut rent ljud som det var tänkt (P20).
19. TONE-knappen: Växlar till TONE-läget som aktiverar BASS och TREBLE (P20).

Step 1: Ansluta högtalarna

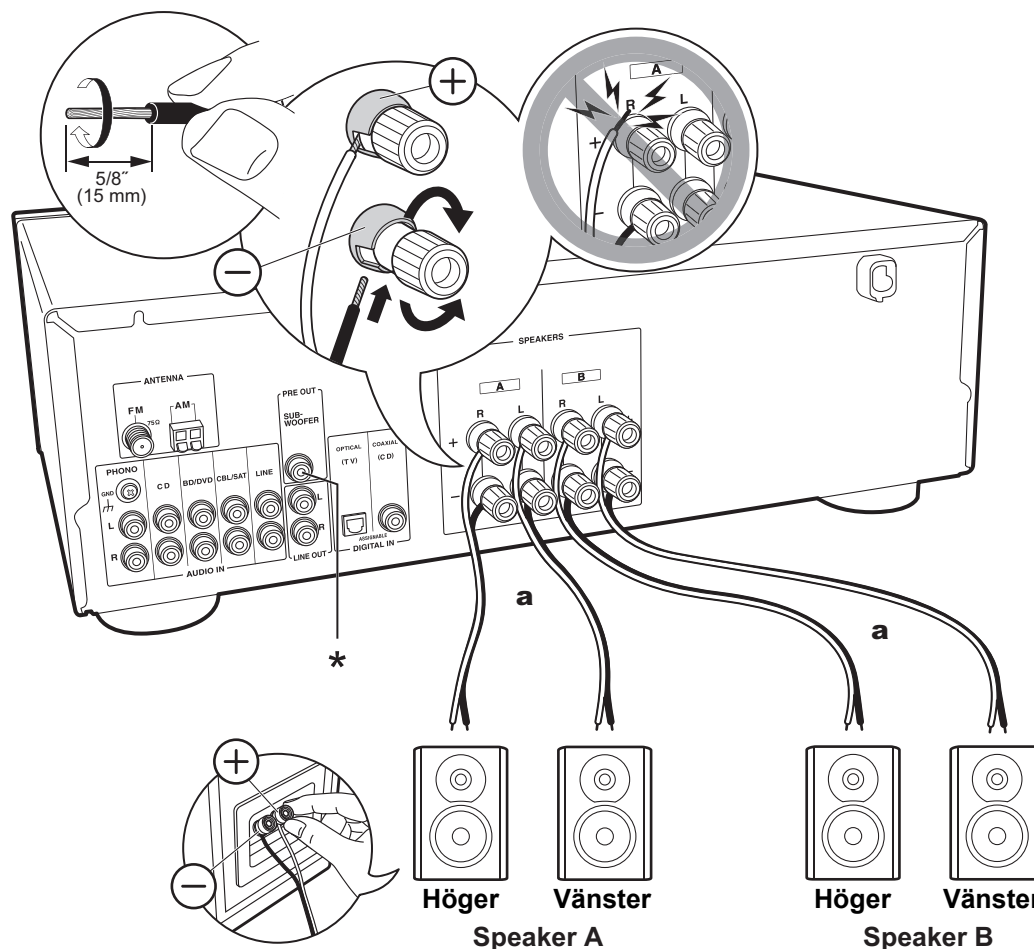

a Högtalarkabel

Du kan ansluta två system, högtalare A och högtalare B, som högtalarsystem. Anslut till SPEAKERS A-uttagen, när du endast ansluter ett set. Anslut högtalare med en impedans på 4 Ω till 16 Ω, när du använder ett set. Observera att när du ansluter till både SPEAKERS A- och B-uttagen, ska du ansluta högtalare med 8 Ω till 16 Ω impedans till både A och B.

Anslut högtalarkabeln så att trådarna inte sticker ut från högtalartuggen. Om de oskyddade högtalarkablarna rör vid den bakre panelen eller om kablarna för + och – rör vid varandra, kommer skyddskretsen att aktiveras.

Setup

- När den är ansluten som ett B-högtalarsystem, kan du mata ut samma ljud som A-högtalarsystemet genom att växla med A/B/A+B. Tryck på SPEAKER A/B på huvudapparaten för att växla. Valet ändras i ordningen SPEAKER A, SPEAKER B, SPEAKER A+B, Off för varje gång du trycker.
- Om någon av de anslutna högtalarna har en impedans på 4 Ω eller mer upp till högst 6 Ω, eller när ett B-högtalarsystem används, trycker du på SETUP (P7) på fjärrkontrollen och ställer in "SP Impedance" på "4 ohm".

(*) Du kan också ansluta en subwoofer till SUBWOOFER PRE OUT uttaget för att förstärka basåtergivningen ännu mer. Använd en subwooferkabel för att ansluta den.

Steg 2: Anslut en annan extern enhet

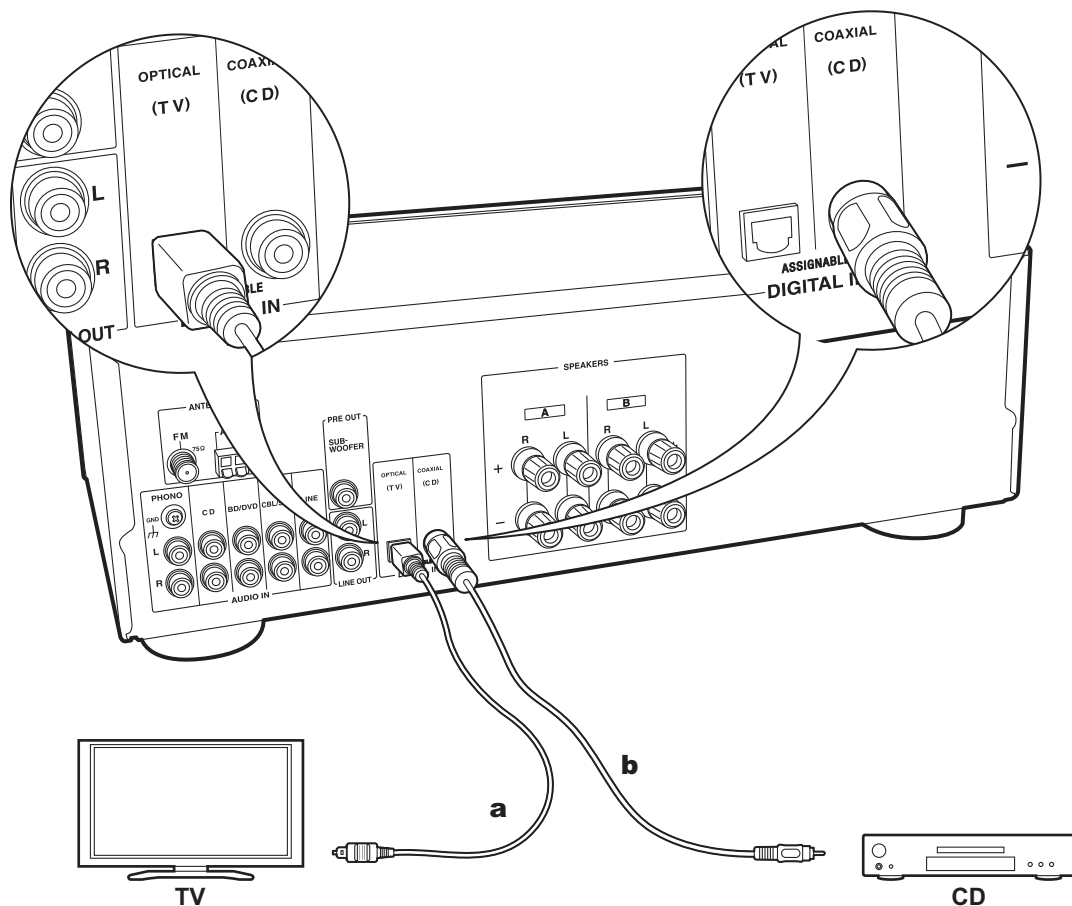

a Digital optisk kabel, **b** Digital koaxialkabel

1. DIGITAL IN-anslutning

Anslut en annan extern enhet med en digital optisk kabel eller en digital koaxialkabel.

- Endast PCM-ljud stöds vid inmatning via DIGITAL IN OPTICAL/COAXIAL-uttagen. Ställ in ljudutmatningen på den andra externa enheten så att den matar ut PCM.

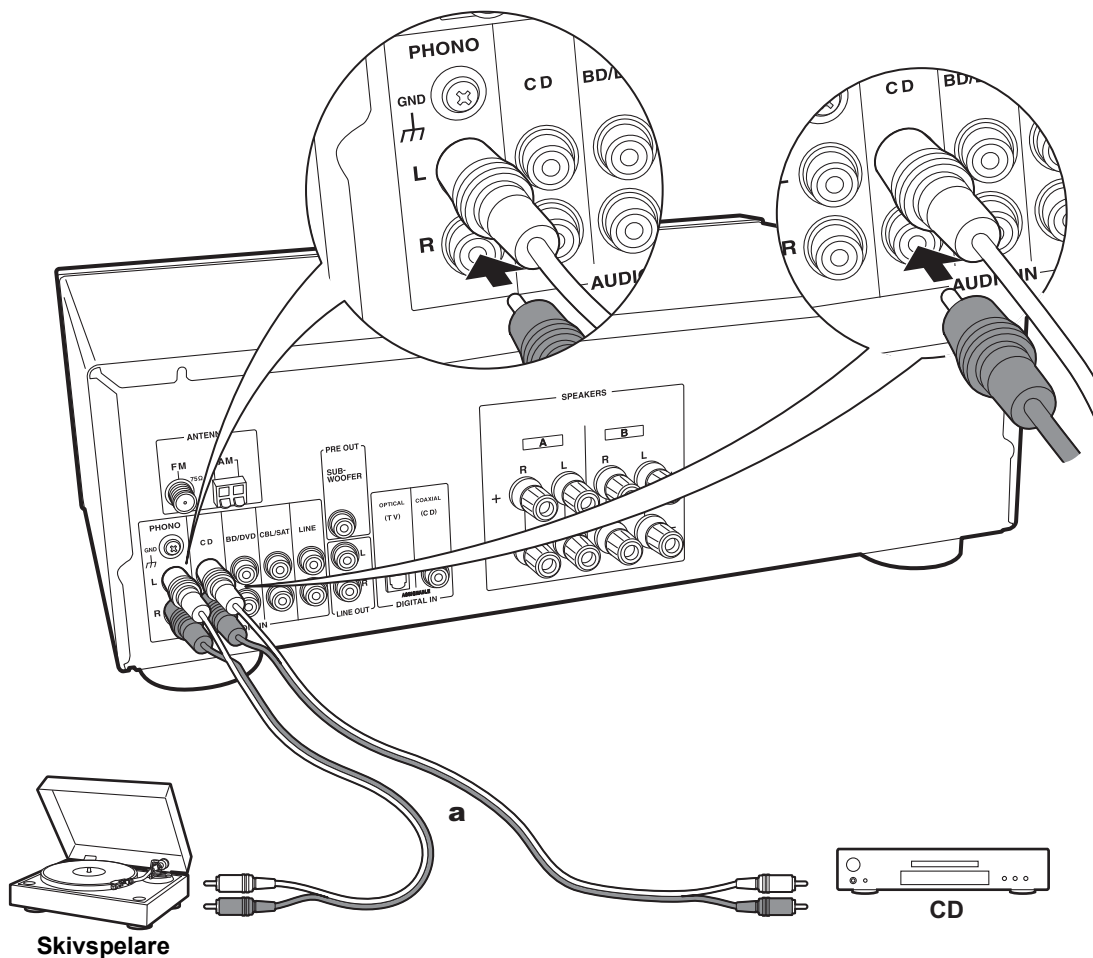

2. AUDIO IN-anslutning

Anslut en annan extern enhet med en analog ljudkabel. Du kan ansluta en skivspelare som har en pickup av MM-typ till PHONO-uttaget.

- Om skivspelaren har en inbyggd ljudequalizer, anslut den till ett annat AUDIO IN-uttag än PHONO-uttaget. Om skivspelaren dessutom använder en pickup av MC-typ installerar du en ljudequalizer som är kompatibel med en pickup av MC-typ mellan apparaten och skivspelaren, ansluter du den därefter till ett annat AUDIO IN-uttag än PHONO-uttaget.

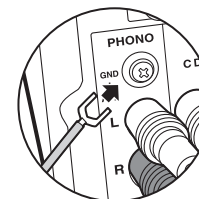

Om skivspelaren har en jordledning, ansluter du den till GND-kontakten.

Skivspelare

a Analog ljudkabel

CD

Steg 3: Ansluta andra kablar (nordamerikanska modeller)

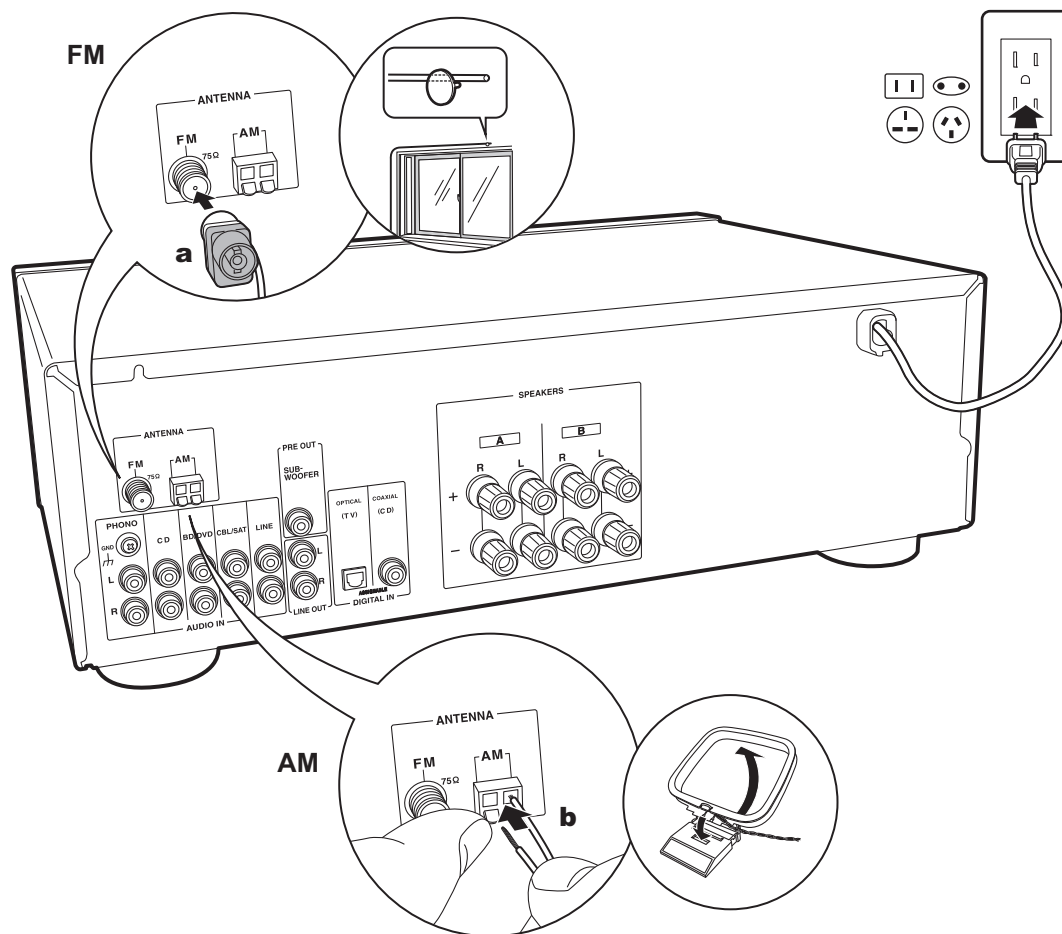

Antennanslutning

Flytta runt på antennen medan du spelar radion för att hitta den position som ger bäst mottagning.

Anslutning av nätkabel

Nätkabeln får inte anslutas innan alla andra anslutningar är slutförda.

a FM-inomhusantennen, **b** AM-inomhusantennen

Steg 3: Ansluta andra kablar (europeiska modeller)

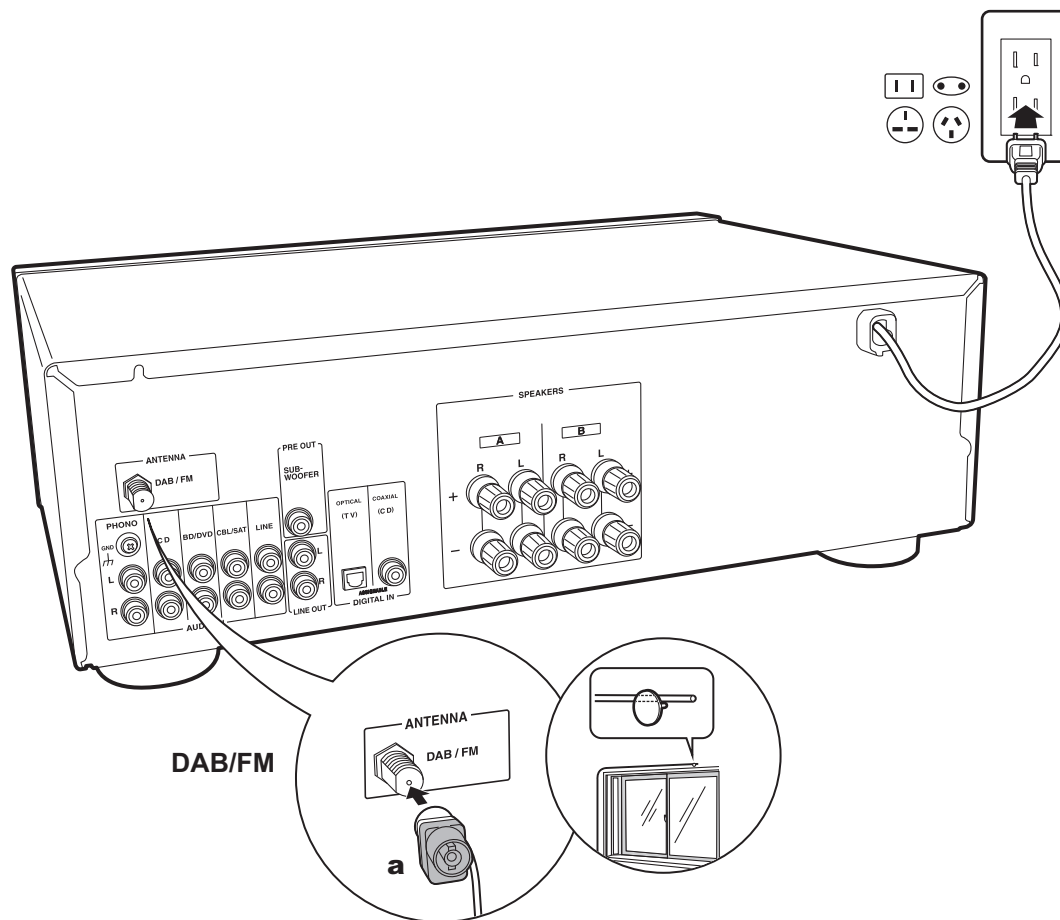

Antennanslutning

Flytta runt på antennen medan du spelar radion för att hitta den position som ger bäst mottagning.

Anslutning av nätkabel

Nätkabeln får inte anslutas innan alla andra anslutningar är slutförda.

a FM/DAB-antenn

Spela upp ljud från en ansluten enhet

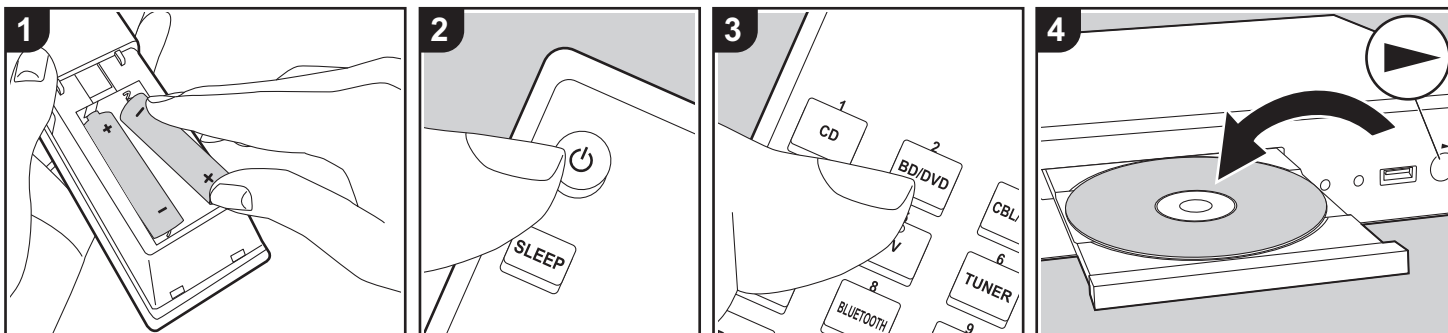

Grundläggande åtgärder

Du kan spela upp ljud från andra externa enheter, som Blu-ray-spelare, genom den här apparaten.

Utför följande procedur när apparaten är på.

1. Tryck på ingångsväljaren (a) på fjärrkontrollen med samma namn som det uttag som du anslöt spelaren till för att ändra ingång.
Tryck t.ex. på BD/DVD-knappen för att spela upp med den spelare som är ansluten till BD/DVD-uttaget. Tryck på TV för att lyssna på TV:ns ljud.
2. Starta uppspelningen på den anslutna spelaren.

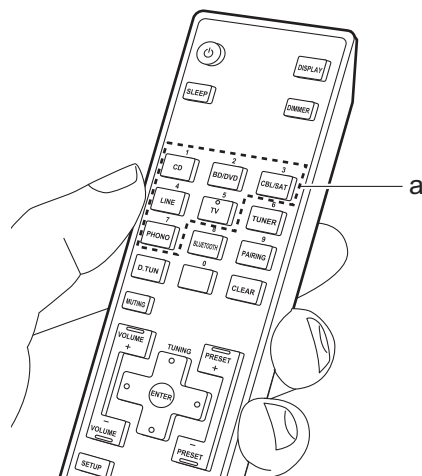

BLUETOOTH® Uppspelning

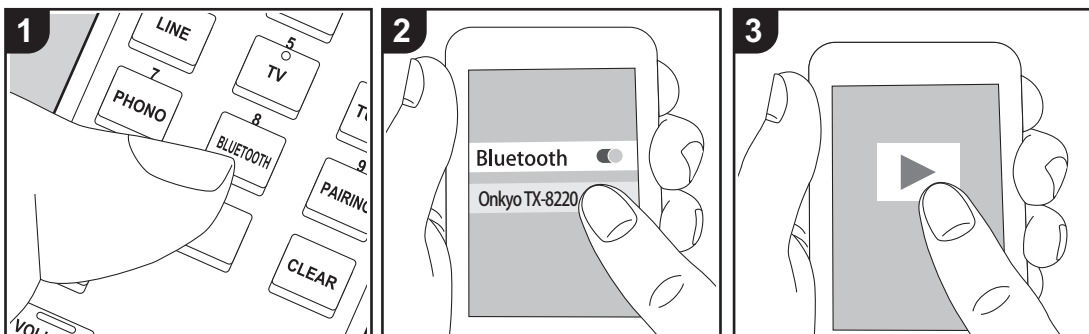

Du kan spela upp musik trådlöst i din smarttelefon eller andra enheter som är kompatibla med den trådlösa överföringstekniken BLUETOOTH. Utför följande procedur när apparaten är på.

Hopkoppling

1. När du trycker på BLUETOOTH knappen (a), visas "Now Pairing..." på den här apparatens display och kopplingsläget aktiveras.

Now Pairing . . .

2. Aktivera (sätt på) BLUETOOTH funktionen på enheten som är kompatibel med den trådlösa överföringstekniken BLUETOOTH; välj sedan den här apparaten bland de enheter som visas. Om du ombeds knappa in ett lösenord ska du ange "0000".
 - Den här apparaten visas som "Onkyo TX-8220".

- För att ansluta en annan enhet som är kompatibel med den trådlösa tekniken BLUETOOTH, trycker du på PAIRING-knappen (b) och utför sedan steg 2. Den här apparaten kan lagra data för upp till åtta kopplade enheter.
- Räckvidden är 32'/10 m. Observera att det inte alltid går att garantera en anslutning till alla enheter som är kompatibla med den trådlösa överföringstekniken BLUETOOTH.

Uppspelning

1. Utför anslutningsprocedurerna på enheten som är kompatibel med den trådlösa överföringstekniken BLUETOOTH. Den här apparatens ingång kommer automatiskt att ändras till "BLUETOOTH".
2. Spela upp musikfilerna. Öka volymen på enheten som är kompatibel med den trådlösa överföringstekniken BLUETOOTH till en lämplig nivå.
 - Till följd av BLUETOOTH

överföringsteknikens egenskaper kan det finnas en viss fördröjning innan ljudet från den här apparaten spelas upp på enheten som är kompatibel med den trådlösa överföringstekniken BLUETOOTH.

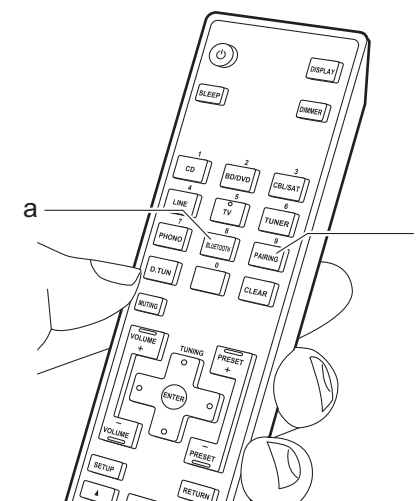

Lyssna på AM/FM-radio (AM: endast nordamerikanska modeller)

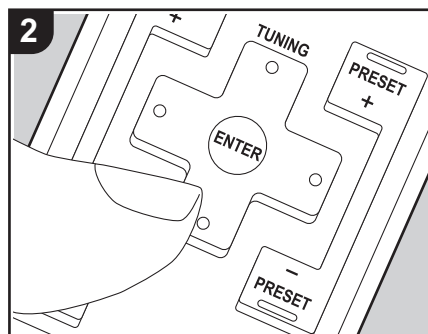
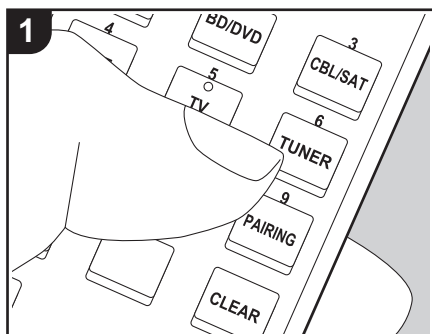

Du kan ta emot AM- (nordamerikanska modeller) eller FM-radiostationer på den här apparaten med den inbyggda tunern. Utför följande procedur när apparaten är på.

hittats. När en radiokanal har ställts in tänds "▶TUNED◀"-indikatorn på skärmen. "FM STEREO"-indikatorn tänds när en FM-radiostation har ställts in.

■ Ställa in en radiostation

Automatisk kanalinställning

Apparaten är förhandsinställd till auto tuning. Om signalen från en radiostation är svag kan du utföra proceduren för "Manuell kanalinställning" i nästa avsnitt. Observera att om du ställer in kanaler manuellt kommer mottagningen för FM-sändningar att ske i mono snarare än i stereo, oberoende av mottagningskänsligheten.

1. Tryck flera gånger på TUNER (e) på fjärrkontrollen och välj "AM" eller "FM".
2. När du trycker på markörknapparna upp/ ned (c) på fjärrkontrollen, startar den automatiska kanalinställningen och sökningen stannar när en radiostation

Manuell kanalinställning

Om du ställer in kanaler manuellt kommer mottagningen för FM-sändningar att ske i mono snarare än i stereo, oberoende av mottagningskänsligheten.

1. Tryck flera gånger på TUNER (e) på fjärrkontrollen och välj "AM" eller "FM".
2. När du har tryckt på SETUP (d) på fjärrkontrollen använder du knapparna Upp/Ned (c) för att välja "Mono" i - "Tuner Setting" - "Tuning Mode", och tryck sedan på ENTER för att bekräfta.

Mode : Mono

3. Tryck på SETUP (d) på fjärrkontrollen för att återvända till kanalinställningsdisplayen.

4. Välj önskad radiostation medan du trycker på markörknapparna upp/ ned (c) på fjärrkontrollen.

- Frekvensen ändras med 1 steg varje gång du trycker på upp/ ned. Frekvensen ändras kontinuerligt om knappen hålls intryckt och stannar när den släpps.

Ställa in stationer efter frekvens

Gör det möjligt att direkt ange frekvensen för den radiokanal du vill lyssna på.

1. Tryck flera gånger på TUNER-knappen (e) på fjärrkontrollen för att välja antingen "AM" eller "FM".
2. Tryck på D.TUN-knappen (b) på fjärrkontrollen två gånger.
3. Ange radiostationens frekvens med hjälp av sifferknapparna (a) på fjärrkontrollen inom 8 sekunder.
 - För att till exempel ange 87,5 (FM), ska du trycka på 8, 7, 5 eller 8, 7, 5, 0. Om du skrev fel siffra, trycker du på D.TUN-knappen två gånger igen och skriver in siffran på nytt.

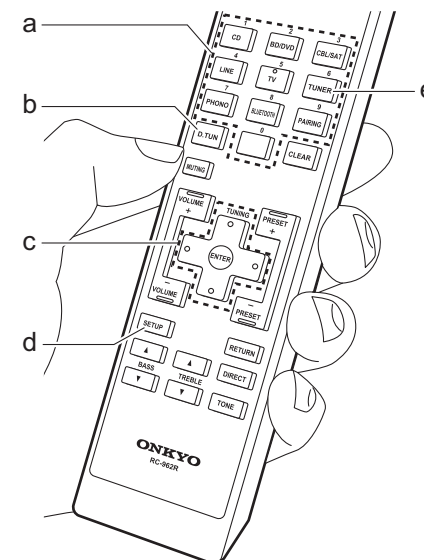

■ Användning av RDS (europeiska modeller)

RDS står för Radio Data System och är en metod för överföring av FM-radiosignaler. I regioner som använder RDS visas radiokanalens namn när du ställer in en radiokanal med sändningsinformation för programmet. När du dessutom trycker på DISPLAY på huvudapparaten i det här läget kan du använda följande funktioner.

Visa textinformation (radiotext)

1. Medan namnet på stationen visas på displayen ska du trycka en gång på DISPLAY på huvudapparaten. Textinformation som sänds av stationen (Radiotext) visas rullande över displayen. "No Text" visas om ingen textinformation finns tillgänglig.

Sök efter kanaler efter programtyp

1. Medan namnet på stationen visas på displayen ska du trycka på DISPLAY på huvudapparaten två gånger.
2. Tryck på markörknapparna vänster/höger på fjärrkontrollen för att välja vilken typ av program du vill söka efter och tryck sedan på ENTER för att starta sökningen.
 - De programtyper som visas är följande: News (nyhetssändningar) / Affairs (aktuella frågor) / Info (information) / Sport / Educate (utbildning) / Drama / Culture / Science (vetenskap och teknik) / Varied / Pop M (popmusik) / Rock M (rockmusik) / Easy M (lätlyssnad

musik) / Light M (lätta klassiker) / Classics (seriösa klassiker) / Other M (övrig musik) / Weather / Finance / Children (barnprogram) / Social (samhällsfrågor) / Religion / Phone In / Travel / Leisure / Jazz (jazzmusik) / Country (countrymusik) / Nation M (nationell musik) / Oldies (gamla hittar) / Folk M (folkmusik) / Document (dokumentärer)

- Dessutom finns det tre andra programtyper, Alarm, Test (alarmtest), och None. Alarm och Test (alarmtest) används för nödmeddelanden. None visas när en programtyp inte hittas.
 - Det kan hända att informationen som visas ibland inte matchar innehållet som sänds av kanalen.
3. När en radiostation hittas blinkar stationen på displayen. Tryck på ENTER medan detta händer för att börja ta emot kanalen. Om du inte trycker på ENTER fortsätter apparaten att söka efter en annan station.
 - Om det inte går att hitta någon kanal visas meddelandet "Not Found".
 - Ovanliga tecken kan visas när apparaten tar emot tecken som inte stöds. Detta är dock inte ett tecken på fel. Det kan också vara så att om signalen från kanalen är svag kanske informationen inte visas.

Att lyssna på DAB-digitalradio (endast europeiska modeller)

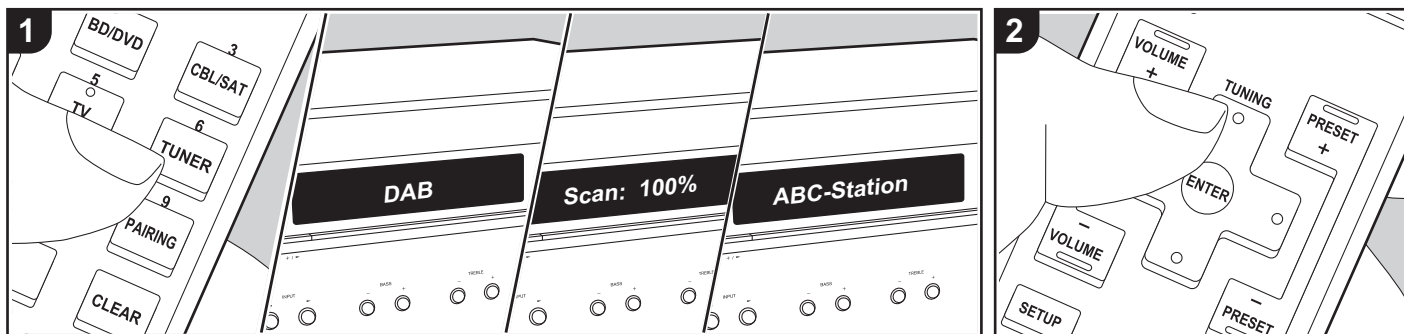

Grundläggande åtgärder

- Tryck flera gånger på TUNER (b) på fjärrkontrollen och välj "DAB".
 - Den första gången du väljer DAB kommer Auto Tuning-funktionen automatiskt att scanna DAB Band 3 för de multiplex (alltså kanaler) som finns tillgängliga i ditt område. När scanningen har slutförts väljs den första kanalen som har upptäckts.
- Välj den önskade radiostationen med upp/ned (c) på fjärrkontrollen.
 - Om en ny DAB-station tillkommer eller du flyttar till ett nytt område, ska du trycka på SETUP på fjärrkontrollen och sedan använda markörerna och ENTER-knappen för att köra "DAB Auto Scan" i "Tuner Setting".

Att ändra ordningen som kanalerna visas i:

- Du kan sortera tillgängliga kanaler i bokstavsordning eller efter multiplex.
- Tryck på SETUP på fjärrkontrollen, välj

"Tuner Setting" - "Station Order" och välj sedan visningsordningen bland följande alternativ.

Alphabet (standardinställning): Sortera kanaler i bokstavsordning.

Multiplex: Sortera kanaler efter multiplex.

Visa informationen för DAB Radio:

- Tryck på DISPLAY-knappen (a) upprepade gånger för att visa mer information om den valda DAB-kanalen.

DLS (Dynamic Label Segment): När man lyssnar på en kanal som sänder DLS-textdata kommer texten att visas rullande på displayen.

Programtyp: Visar typen av program.

Bithastighet och ljudläge: Visar kanalens bithastighet och ljudläge (stereo, mono).

Kvalitet: Visar signalens kvalitet.

- 0 - 59: Dålig mottagning
- 60 - 79: Bra mottagning
- 80 - 100: Utmärkt mottagning

Multiplexnamn: Visar namnet på aktuell multiplex.

Multiplexnummer och frekvens: Visar nummer och frekvens för aktuell multiplex.

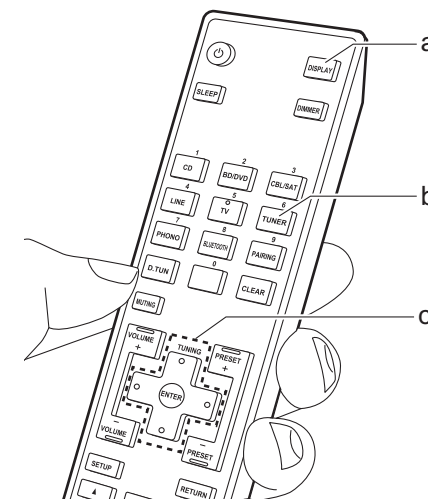

Registrera en kanal

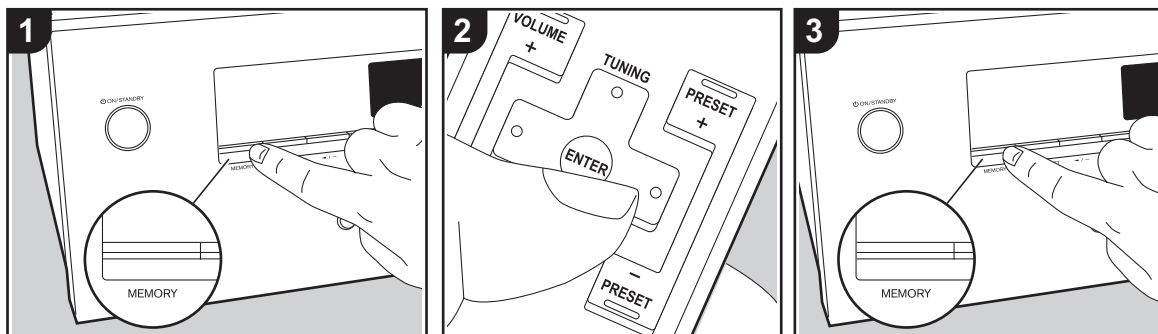

Du kan registrera upp till 40 av dina favoritradiostationer.

Registrering

Efter att du ställt in den radiostation du vill registrera, utför du följande procedur.

1. Tryck på MEMORY på enheten så att det förinställda numret på displayen blinkar.



2. Medan snabbvalsnumret blinkar (omkring 8 sekunder), trycker du flera gånger på markörknapparna vänster/höger (b) på fjärrkontrollen för att välja ett nummer mellan 1 och 40.
3. Tryck på MEMORY igen på huvudenheten för att registrera stationen.

När kanalen är registrerad slutar det förinställda numret att blinka. Upprepa denna procedur för alla dina favoritradiostationer.

Välja en förinställd radiostation

1. Tryck på TUNER (a) på fjärrkontrollen.
2. Tryck på PRESET (c) på fjärrkontrollen för att välja ett förinställt nummer.

Radera en förinställd radiokanal

1. Tryck på PRESET (c) på fjärrkontrollen för att välja ett förinställt nummer som ska raderas.
2. Tryck på SETUP på fjärrkontrollen och använd sedan markörerna och ENTER för att starta "Tuner Setting" - "Preset Erase" och radera snabbvalsnumret. När raderad släcks numret på displayen.

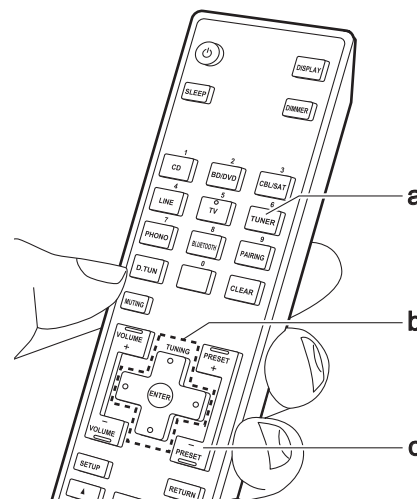

Namngivning av radiostationer som registrerats som förinställda

Du kan skriva in namn på upp till 8 tecken för de stationer du lagt in som snabbval. Använd följande procedur.

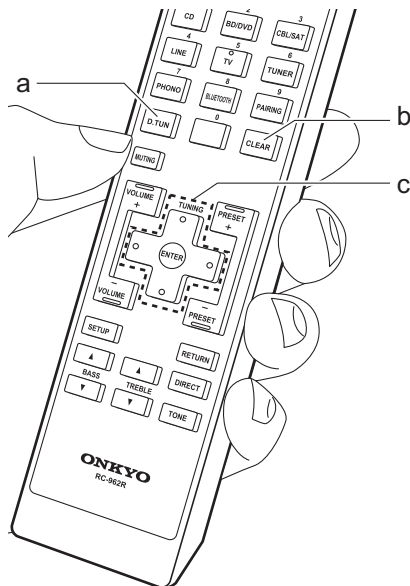

- Tryck på TUNER på fjärrkontrollen, välj AM (nordamerikanska modeller)/FM och välj sedan ett snabbvalsnummer.
 - När du har tryckt på SETUP på fjärrkontrollen använder du knapparna upp/ned (c) för att välja "Tuner Setting" - "Name Edit", och tryck sedan på ENTER för att bekräfta.
 - Välj tecken eller symboler med upp/ned/vänster/höger (c).
- abcdefghijklm
- Tryck på ENTER (c) för att bekräfta det valda tecknet. Upprepa denna för att skriva in text.
 - Tryck på D.TUN (a) för att ändra tecken som ska skrivas in, till exempel för att växla mellan versaler och gemener.
 - Tryck på CLEAR (b) för att radera alla tecken.
 - Efter att du skrivit klart, väljer du "OK" med upp/ned/vänster/höger (c) och trycker på ENTER (c).

Shift ←→ B S **OK**

Tecken som kan skrivas in

a

a	b	c	d	e	f	g	h	i	j	k	l	m
n	o	p	q	r	s	t	u	v	w	x	y	z
1	2	3	4	5	6	7	8	9	0	-	=	`
{	}		:	"	<	>	?	S	p	a	c	e
Shift		←		→		B		S		O		K

A

A	B	C	D	E	F	G	H	I	J	K	L	M
N	O	P	Q	R	S	T	U	V	W	X	Y	Z
!	@	#	\$	%	^	&	*	()	_	+	~
[]	\	;	'	,	.	/	S	p	a	c	e
Shift		←		→		B		S		O		K

Space: Ett enda mellanslag som är stort som tecknet som skrivs in.

Shift: Växlar mellan tecknen som visas. (a → A)

← (**vänster**) / → (**höger**): Välj för att flytta markören.

BS (backsteg): Tar bort ett tecken till vänster om markören. Markören flyttas vänster.

OK: Bekräftar innehållet som skrivits in.

Justera ljudkvaliteten

Genom att trycka på BASS, TREBLE, etc. på fjärrkontrollen under uppspelning, kan du justera de inställningar som används ofta, som ljudkvaliteten.

- Det går bara att justera BALANCE med BALANCE-knapparna på huvudenheten.

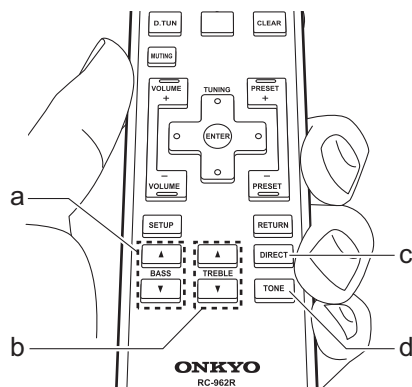

■ BASS (a)

Förstärk eller dämpa högtalarnas basområde.

Välj mellan -7 och +7 med ökning på 1 dB. (standardvärde: 0)

- Den går inte att ställa in om du valt DIRECT-läget.

■ TREBLE (b)

Förstärk eller dämpa högtalarnas diskantområde.

Välj mellan -7 och +7 med ökning på 1 dB. (standardvärde: 0)

- Den går inte att ställa in om du valt DIRECT-läget.

■ DIRECT (c)

Växla till DIRECT-läget som matar ut rent ljud som det var tänkt genom att gå förbi kretsen för tonkontroll under uppspelning.

■ TONE (d)

Växla till TONE-läget som aktiverar BASS och TREBLE.

■ BALANCE (endast huvudenheten)

Justerar balansen på ljudet som matas ut från de vänstra och högra högtalarna.

Välj mellan L+10 och R+10 med ökning på 1 steg. (standardvärde: 0)

Menu Setup

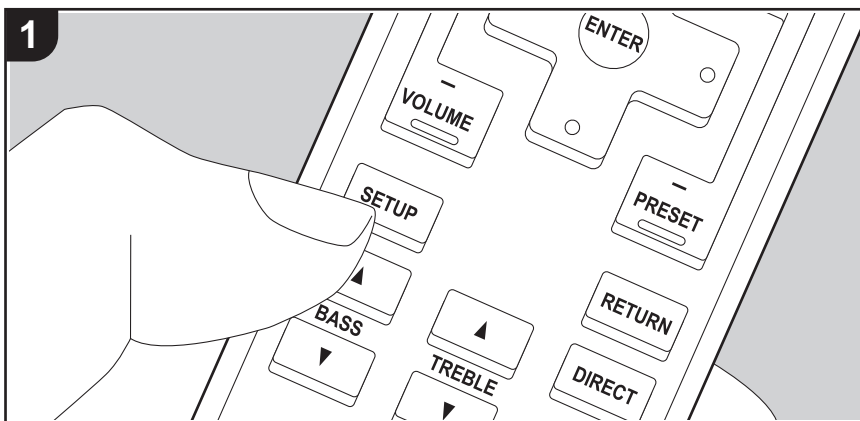

Enheten gör det möjligt för dig att konfigurera avancerade inställningar för att ge dig en ännu bättre erfarenhet.

1. Tryck på SETUP (b) på fjärrkontrollen.

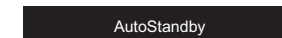

2. Välj alternativ med knapparna upp/ned (a) på fjärrkontrollen och tryck på ENTER (d) för att bekräfta ditt val.
3. Välj undermeny med knapparna uppåt/nedåt (a) på fjärrkontrollen.
4. Välj inställningsvärde med knapparna upp/ned (c) på fjärrkontrollen och tryck på ENTER (d) för att bekräfta ditt val.
 - Återgå till föregående display genom att trycka på RETURN (e).
5. Tryck på SETUP (b), för att lämna inställningarna.

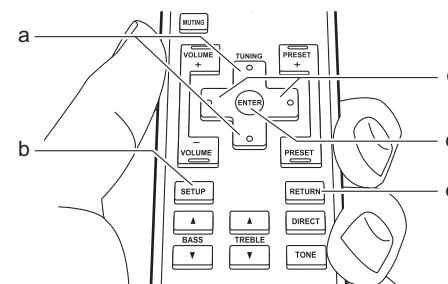

AutoStandby

Denna inställning sätter automatiskt enheten i standbyläge efter 20 minuters inaktivitet utan någon ljudinmatning.

"On": Enheten går automatiskt in i standbyläge. "ASb" lyser på displayen.

"Off": Enheten går inte automatiskt in i standbyläge.

- "AutoStandby" visas på displayen 30 sekunder innan Auto Standby aktiveras.
- Standardvärdena varierar beroende på region.

Digital Input

Du kan ändra ingångstilldelningen mellan ingångsväljarna och DIGITAL IN COAXIAL/

OPTICAL-uttagen. Om du inte tilldelar något uttag, välj "----".

CD	Tilldela ett önskat DIGITAL IN COAXIAL-uttag eller DIGITAL IN OPTICAL-uttag till "CD"-ingångsväljaren. (Standardvärdet är "COAX")
BD/DVD	Tilldela ett önskat DIGITAL IN COAXIAL-uttag eller DIGITAL IN OPTICAL-uttag till "BD/DVD"-ingångsväljaren. (Standardvärdet är "----")
CBL/SAT	Tilldela ett önskat DIGITAL IN COAXIAL-uttag eller DIGITAL IN OPTICAL-uttag till "CBL/SAT"-ingångsväljaren. (Standardvärdet är "----")
LINE	Tilldela ett önskat DIGITAL IN COAXIAL-uttag eller DIGITAL IN OPTICAL-uttag till "LINE"-ingångsväljaren. (Standardvärdet är "----")
TV	Tilldela ett önskat DIGITAL IN COAXIAL-uttag eller DIGITAL IN OPTICAL-uttag till "TV"-ingångsväljaren. (Standardvärdet är "OPT") • Det går inte att välja "----" för "TV".

- Samplingshastigheter som stöds för PCM-signaler (stereo, mono) från en digital ingång är 32 kHz, 44,1 kHz, 48 kHz, 88,2 kHz, 96 kHz/16 bitar, 24 bitar.

SP Impedance

Ställ in impedansen (Ω) för de anslutna högtalarna.

"4 ohm": Om några av de anslutna högtalarna har 4 Ω eller mer, upp till mindre än 6 Ω impedans, eller om du har anslutit ett högtalarsystem till båda SPEAKERS A och B-uttagen
"6 ohm (standardvärde)": När alla de anslutna högtalarna har 6 Ω eller mer impedans.

- Observera att när du ansluter till både SPEAKERS A- och B-uttagen, ska du ansluta högtalare med 8 Ω till 16 Ω impedans till både A och B.
- För impedans, kontrollera uppgifterna på högtalarnas baksidor eller deras instruktionsmanual.

Tuner Setting

Den här inställningen går inte att välja när någon annan ingång än TUNER valts.

Preset Write	Du kan registrera upp till 40 av dina favoritradiostationer. Medan snabbvalsnumret blinkar (omkring 8 sekunder), trycker du flera gånger på markörknapparna vänster/höger på fjärrkontrollen för att välja ett nummer mellan 1 och 40.
--------------	--

Preset Erase	Radera ett registrerat snabbval. • Den här inställningen är inte tillgänglig om du inte har valt ett snabbvalsnummer.
Name Edit	Ställ in enkla namn på de stationer du lagt in som snabbval. Det inställda namnet kommer att visas på huvudenhetens display. Tryck på TUNER på fjärrkontrollen för att namnge en förinställd radiostation, välj AM (nordamerikanska modeller)/FM och välj ett snabbvalsnummer. (Det går inte att ge DAB-stationer snabbvalsnamn.) Mer information om hur du skriver in text finns under "Namngivning av radiostationer som registrerats som förinställda" (P19). • Den här inställningen är inte tillgänglig om du inte har valt ett snabbvalsnummer.
Tuning Mode	Växlar sökning till AM (nordamerikanska modeller)/FM automatisk sökning och manuell sökning. "Auto (standardvärde)": Automatisk kanalinställning. "Mono": Manuell kanalinställning.
Search Level (europeiska modeller)	• Om den automatiska sökningen regelbundet stannar på FM-stationer med dålig mottagning när "Normal (default value)" valts, väljer du "Strong" så att bara de FM-stationer som har bra mottagning väljs.
Station Order (europeiska modeller)	Ändra ordningen som stationerna visas i: "Alphabet (standardvärde)": Sortera kanaler i bokstavsordning. "Multiplex": Sortera kanaler efter multiplex. • Den här inställningen går inte att välja när en annan ingång än DAB valts.
DAB Auto Scan (europeiska modeller)	Du kan köra en automatisk sökning när nya DAB-kanaler läggs till eller efter flytt. • Den här inställningen går inte att välja när en annan ingång än DAB valts.

DAB DRC (europeiska modeller)	Med inställningen DRC (Dynamic Range Control) kan du minska ljudomfånget för DAB digitalradio så att du fortfarande kan höra tysta partier även om du lyssnar med låg volymnivå - idealiskt för att lyssna på radio sent på natten när du inte vill störa någon. "Off (standardvärde)": DRC off "Large": Stor minskning i ljudomfång "Small": Liten minskning i ljudomfång • Den här inställningen går inte att välja när en annan ingång än DAB valts.
-------------------------------	---

Bluetooth

Bluetooth	Välj om du vill eller inte vill använda BLUETOOTH funktionen. "On (standardvärde)": Möjliggör anslutning till en enhet som är kompatibel med den trådlösa överföringstekniken BLUETOOTH genom att använda BLUETOOTH funktionen. Välj "On" även när du gör olika inställningar för BLUETOOTH. "Off": När den här BLUETOOTH funktionen inte ska användas
AutoChange	Apparatens ingångskälla kommer automatiskt att växlas till "BLUETOOTH" när man ansluter till apparaten från en enhet som är kompatibel med den trådlösa överföringstekniken BLUETOOTH. "On (standardvärde)": Ingångskällan blir automatiskt "BLUETOOTH" när en enhet som är kompatibel med den trådlösa överföringstekniken BLUETOOTH ansluts. "Off": Funktionen är inaktiverad. • Om ingångskällan inte ändras automatiskt, ställ in på "Off" och ändra ingångskällan manuellt.
Reconnect	Den här funktionen återansluter automatiskt till den senast anslutna enheten som är kompatibel med den trådlösa överföringstekniken BLUETOOTH, när du ändrar ingångskällan till "BLUETOOTH". "On (standardvärde)": När den här funktionen ska användas "Off": När den här funktionen inte ska användas • Detta kanske inte fungerar med vissa enheter som är kompatibla med den trådlösa överföringstekniken BLUETOOTH.

Pairing Info	Du kan initialisera kopplingsinformationen som sparats på den här apparaten. Genom att trycka på ENTER när "Clear" visas, initialiseras kopplingsinformationen som är lagrad på enheten. • Denna funktion initialiserar inte kopplingsinformationen på den enhet som är kompatibel med den trådlösa överföringstekniken BLUETOOTH. När apparaten kopplas till enheten igen, ska du se till att radera kopplingsinformationen på den enhet som är kompatibel med den trådlösa överföringstekniken BLUETOOTH i förväg. Information om hur man raderar kopplingsinformationen, finns i bruksanvisningen till enheten som är kompatibel med den trådlösa överföringstekniken BLUETOOTH.
Device	Visar namnet på den enhet, som är kompatibel med den trådlösa överföringstekniken BLUETOOTH, som är ansluten till apparaten. • Namnet visas inte när "Stat" är "Ready" eller "Pairing".
Stat	Visar status för den enhet, som är kompatibel med den trådlösa överföringstekniken BLUETOOTH, som är ansluten till apparaten. "Ready": Inte kopplad "Pairing": Koppling "Connected": Korrekt ansluten

Sleep Timer

Du kan låta apparaten gå in i standby automatiskt när en förinställd tid har gått.
1. Tryck på SLEEP på fjärrkontrollen för att visa tiden som ska ställas in på displayen.



- Tryck på SLEEP på fjärrkontrollen flera gånger för att göra inställningen i 10-minuterssteg; välj mellan "90", "80", "70" ända ned till "OFF".
- Efter att du tryckt på SLEEP på fjärrkontrollen, kan du ställa in den i 1-minuterssteg genom att trycka flera gånger på upp/ned-knapparna på fjärrkontrollen.
- Om du vill se hur mycket tid som är kvar på insomningstimern, trycker du på SLEEP på fjärrkontrollen. Medan den kvarvarande tiden visas, kan du minska den inställda tiden i 10-minuterssteg genom att trycka på SLEEP på fjärrkontrollen.

Felsökning

Innan du startar proceduren

Problem kanske kan lösas genom att slå på och av eller koppla ur/sätta i nätkabeln, vilket är enklare än att arbeta med anslutningen, inställningen eller proceduren. Testa de enkla åtgärderna på både enheten och den anslutna utrustningen. Om problemet inte avhjälps efter att ha gått igenom "Felsökning", kan en återställning av apparaten, till samma status som vid leveransen, lösa problemet.

Observera att dina inställningar också kommer att initialiseras när du återställer, så vi rekommenderar att du noterar dina inställningar innan du gör följande.

- Den här apparaten innehåller en mikro dator för signaltbearbetning och styrfunktioner. I mycket sällsynta fall kan allvarliga störningar, brus från en extern källa eller statisk elektricitet orsaka att den låser sig. I det osannolika fall att detta inträffar, koppla bort nätkabeln från vägguttaget, vänta minst 5 sekunder, och koppla sedan in den igen.
- Vi ansvarar inte för reparationer av skador (exempelvis kostnader för CD-hyra) som beror på misslyckade inspelningar som orsakas av fel på apparaten. Innan du spelar in viktiga data, kontrollera att materialet kommer att spelas in korrekt.

Om funktionerna inte är stabila

Försök dra ur nätkabeln till den här apparaten och de anslutna enheterna och sätt sedan i dem igen.

Återställ den här apparaten (detta återställer apparatens inställningar till standardinställningarna)

Om problemet inte avhjälps genom att dra ur nätkabeln, kan en återställning av apparaten, till samma status som vid leveransen, lösa problemet. Dina inställningar kommer att initialiseras också när du återställer, så notera dina inställningar innan du gör följande.

1. Samtidigt som du håller ned SPEAKER A/B på huvudenheten, trycker du på ON/STANDBY .
2. Apparaten går över i standby och inställningarna

återställs.

■ Ström

Kan inte slå på enheten

- Se till att nätkabeln är ordentligt ansluten till vägguttaget.
- Dra ut nätkabeln från vägguttaget, vänta minst 5 sekunder och koppla sedan in den igen.

Apparaten stängs av oväntat

- Apparaten går automatiskt i standby när inställningen är "AutoStandby"-inställningen i Setup-meny är aktiv.
- En högtalarkabel kan ha kortslutits och skyddskretsen kan ha aktiverats. Försäkra dig om att oisolerade högtalarkablar inte rör vid varandra eller rör vid enhetens bakpanel och sätt sedan på enheten igen. Om "NG" visas, dra omedelbart ut nätkabeln från vägguttaget och kontakta din återförsäljare.
- Skyddskretsens funktion kan ha aktiverats eftersom den här apparatens temperatur steg onormalt mycket. Om det händer kommer strömmen att fortsätta att stängas av när du sätter på apparaten igen. Se till att den här apparaten har gott om utrymme för ventilation runt omkring, vänta tills apparaten har svalnat tillräckligt och försök att sätta på den igen.

WARNING: Om rök, lukt eller ovanliga ljud kommer från apparaten, ska du omedelbart dra ut nätkabeln ur vägguttaget och kontakta återförsäljaren eller kundtjänst.

■ Audio

- Bekräfta att anslutningen mellan utgången på anordningen och ingången på den här enheten är korrekt.
- Kontrollera att inga anslutningskablar är böjda, vridna eller skadade.
- Om MUTING-indikatorn på displayen blinkar, tryck på MUTING på fjärrkontrollen för att sätta på ljudet igen.

- Inget ljud matas ut från högtalarna när hörlurarna är anslutna till PHONES-uttaget.

Inget ljud från en annan ansluten extern enhet

- Ändra den här apparatens ingångsväljare till läget för det uttag som den andra externa enheten är ansluten till.
- Kontrollera inställningen för digital ljudutmatning på den anslutna komponenten. På vissa spelkonsoler, såsom de som stödjer DVD, är standardinställningen av.
- Endast PCM-ljud stöds vid inmatning via DIGITAL IN OPTICAL/COAXIAL-uttagen. Ställ in ljudutmatningen på den andra externa enheten så att den matar ut PCM.

Högtalaren återger inget ljud

- Kontrollera att polariteten hos högtalarkablarna (+/-) är korrekt, och att inga oisolerade ledningar har kontakt med metalldelen på högtalarkontakterna.
- Kontrollera att högtalarkablarna inte är kortslutna.
- Se till att högtalarna är korrekt anslutna (P8).

Brus hörs

- Om buntband används för att fästa analoga ljudkablar, nätsladdar, högtalarkablar osv. kan ljudet försämmas. Bunta inte ihop kablar.
- Ljudkabeln kan påverkas av störningar. Försök med att flytta på kablarna.

■ AM-/FM-sändning

Radiomottagningen är dålig eller så är det mycket brus

- Kontrollera antennens anslutning.
- Separera antennen från högtalarkablarna och nätkabeln.
- Flytta bort enheten från TV:n eller datorn.
- Passetande fordon och flygplan kan orsaka störningar.
- Betongväggar försvagar radiosignaler.
- Lyssna på stationen i mono.
- När du lyssnar på en AM-station kan fjärrkontrollen orsaka brus när den används (nordamerikanska modeller).
- FM-mottagningen kan bli bättre om du använder

antennuttaget i väggen som är avsedd för TV:n.

■ BLUETOOTH funktionen

- Försök sätta i/dra ur strömmen till apparaten och försök med att sätta på/stänga av enheten som är kompatibel med den trådlösa överföringstekniken BLUETOOTH. Det kan fungera att starta om enheten som är kompatibel med den trådlösa överföringstekniken BLUETOOTH.
- Enheterna som är kompatibla med den trådlösa överföringstekniken BLUETOOTH måste stödja A2DP-profiler.
- Det kan uppkomma störningar i radiovågorna i närheten av föremål som mikrovågsugnar eller trådlösa telefoner, som använder radiovågor i 2,4 GHz-området. Denna störning kan göra att apparaten blir oanvändbar.
- Om det finns ett metallföremål i närheten av apparaten kanske det inte är möjligt att skapa en BLUETOOTH anslutning eftersom metall kan påverka radiovågorna.

Kan inte ansluta till denna enhet

- Kontrollera att BLUETOOTH funktionen är aktiverad för enheten som är kompatibel med den trådlösa överföringstekniken BLUETOOTH.

Uppspelning av musik är inte tillgänglig på apparaten även efter att en BLUETOOTH anslutning är klar

- Om ljudvolymen på enheten som är kompatibel med den trådlösa överföringstekniken BLUETOOTH är låg, kanske ljudet inte kan spelas upp. Höj volymen på enheten som är kompatibel med den trådlösa överföringstekniken BLUETOOTH.
- Vissa enheter som är kompatibla med den trådlösa överföringstekniken BLUETOOTH, kan vara utrustade med en omkopplare för att skicka/ta emot. Välj Send-läge.
- Beroende på egenskaperna eller specifikationerna hos din enhet som är kompatibel med den trådlösa överföringstekniken BLUETOOTH, kanske det inte går att spela upp på den här apparaten.

Ljudet avbryts

- Det kan vara problem med enheten som är kompatibel med den trådlösa överföringstekniken BLUETOOTH. Kontrollera informationen på internet.

Ljudkvaliteten är dålig efter anslutning till en enhet som är kompatibel med den trådlösa överföringstekniken BLUETOOTH

- Mottagningen är dålig. Flytta enheten som är kompatibel med den trådlösa överföringstekniken BLUETOOTH närmare apparaten eller ta bort eventuella hinder mellan enheten som är kompatibel med den trådlösa överföringstekniken BLUETOOTH och den här apparaten.

■ Fjärrkontroll

- Se till att batterierna sitter åt rätt håll.
- Sätt i nya batterier. Blanda inte olika typer av batterier, eller gamla och nya batterier.
- Se till att enheten inte utsätts för direkt solljus eller lysrörsljus av invertertyp. Flytta vid behov.
- Om enheten installeras på en hylla eller i ett skåp med färgade glasdörrar eller om dörrarna är stängda kanske fjärrkontrollen inte fungerar korrekt.

■ Display

Displayen tänds inte

- Displayen kan dämpas medan Dimmer är igång. Tryck på DIMMER för att ändra nivån på displayens ljusstyrka.

■ Övrigt

Konstigt brus kan höras från enheten

- Om du har anslutit en annan enhet till samma vägguttag som denna enhet kan bruset orsakas av den andra enheten. Om symtomen förbättras genom att dra ut den

andra enhetens nätkabel, använd olika vägguttag för den här enheten och för den andra enheten.

Allmänna specifikationer

Förstärkaravsnitt (Ljud)

Märkeffekt (FTC) (Nordamerika)

- Med 8 ohms belastning, drivs båda kanaler, från 20 - 20.000 Hz med en angiven märkeffekt på minst 45 watt per kanal RMS-effekt, med inte mer än 0,08% total harmonisk förvrängning inom 250 milliwatt från den angivna märkeffekten.
- Båda kanaler drivs med 6 ohms belastning på 1 kHz med en angiven märkeffekt på minst 85 watt per kanal RMS-effekt, med inte mer än 0,9% total harmonisk distorsion inom 250 milliwatt från den angivna märkeffekten.

Märkeffekt (IEC) (europeisk, asiatisk och australisk)

2 kanaler × 100 W vid 6 ohm, 1kHz, monodrift av 1%THD

Maximal effektiv uteffekt (JEITA)

2 kanaler × 100 W vid 6 ohm, 1kHz, 2-kanals drift av 10%THD

Dynamisk effekt (*)

(*)IEC60268-Kortvarig maximal uteffekt

140 W (3 Ω)

120 W (4 Ω)

80 W (8 Ω)

THD+N (total harmonisk distorsion+brus)

0,08% (20 Hz - 20.000 Hz, halv effekt)

Ingångskänslighet och impedans

450 mV/40 kΩ (LINE (obalans))

10 mV/50 kΩ (PHONO MM)

Nominell RCA-utnivå och impedans

420 mV/2,2 kΩ (LINE OUT)

2,8 V/3,3 kΩ (SUBWOOFER PRE OUT)

Phono överbelastning

40 mV (MM 1 kHz, 0,5%)

Frekvensgång

10 Hz - 100 kHz/+1 dB, -3 dB (DIRECT)

Tonkontrollens egenskaper

±12 dB, 100 Hz (BASS)

±12 dB, 10 kHz (TREBLE)

Signal-/brusförhållande

100 dB (IHF-A, LINE IN, SP OUT)

93 dB (IHF-A, PHONO IN, SP OUT)

Högtalarimpedans

4 Ω - 16 Ω

Hörlursimpedans uteffekt

390 Ω

Hörlurarnas märkeffekt ut

60 mW (32 Ω, 1 kHz, 10% THD)

Radio

FM-mottagningsfrekvenser

87,5 MHz - 107,9 MHz (modell för Nordamerika)

87,5 MHz - 108,0 MHz, RDS (europeisk)

AM-mottagningsfrekvenser (Nordamerika)

530 kHz - 1710 kHz

Antal förvalda kanaler

40

Digitalradio (Europa)

DAB / DAB+

BLUETOOTH avsnitt

Kommunikationssystem

BLUETOOTH specifikation version 4.2

Frekvensområde

2,4 GHz-band

Moduleringsmetod

FHSS (Frequency Hopping Spread Spectrum)

Kompatibla BLUETOOTH profiler

A2DP 1.3

AVRCP 1.5

Komprimeringsformat som stöds

SBC

AAC

Överföringsområde (A2DP)

20 Hz - 20 kHz (samplingfrekvens 44,1 kHz)

Max räckvidd

Fri sikt ungefär 32 ft. /10 m (*)

(*)Det faktiska området kan variera beroende på olika faktorer så som hinder mellan enheterna, magnetiska fält runt en mikrovågsugn, statisk elektricitet, trådlösa telefoner, mottagningskänsligheten, antennens prestanda, operativsystemet, programvara, etc.

Allmänt

Strömförsörjning

AC 120 V, 60 Hz (modell för Nordamerika)

AC 220 - 240 V, 50/60 Hz (europeisk)

Strömförbrukning

150 W (Nordamerika)

160 W (europeisk)

0,4 W (Standby)

20 W (inget ljud)

Mått (B × H × D)

17-1/8" × 5-7/8" × 12-15/16"

435 mm × 149 mm × 328 mm

Vikt

6,8 kg/15 lbs (Nordamerika)

7 kg/15,4 lbs (europeisk)

Ljudingångar

Digitala

OPTICAL 1 (TV), Maximal Fs: 96 kHz

COAXIAL 1 (CD), Maximal Fs: 96 kHz

Analoga

PHONO, CD, BD/DVD, CBT/SAT, LINE

Ljudutgångar

Analoga

SUBWOOFER PRE OUT

LINE OUT L/R

Högtalaranslutningar

SPEAKERS A: L/R

SPEAKERS B: L/R

Hörlursanslutning

PHONES (främre, Ø1/4"/6,3 mm)



The BLUETOOTH® word mark and logos are registered trademarks owned by Bluetooth SIG, Inc.

All other trademarks are the property of their respective owners. / Toutes les autres marques commerciales sont la propriété de leurs détenteurs respectifs. / El resto de marcas comerciales son propiedad de sus respectivos propietarios. / Tutti gli altri marchi di fabbrica sono di proprietà dei rispettivi proprietari. / Alle anderen Warenzeichen sind das Eigentum ihrer jeweiligen Eigentümer. / Alle andere handelsmerken zijn eigendom van de desbetreffende rechthebbenden. / Alla andra varumärken tillhör deras respektive ägare. / Kaikki muut tuotemerkit ovat omistajensa omaisuutta. / 所有其他商標為各自所有者所有。

ONKYO

2-3-12 Yaesu, Chuo-ku, Tokyo 104-0028 JAPAN
<http://www.onkyo.com/>

<U.S.A.>

18 Park Way, Upper Saddle River, N.J. 07458, U.S.A.
For Dealer, Service, Order and all other Business Inquiries:
Tel: 201-785-2600 Fax: 201-785-2650
<http://www.us.onkyo.com/>

For Product Support Team Only:
1-800-229-1687
<http://www.us.onkyo.com/>

<Germany>

Gutenbergstrasse 3, 82178 Puchheim, Germany
Tel: +49-8142-4401-0 Fax: +49-8142-4208-213
<http://www.eu.onkyo.com/>

<UK>

Anteros Building, Odyssey Business Park, West End Road, South Ruislip, Middlesex,
HA4 6QQ United Kingdom
Tel: +44 (0)871-200-1996 Fax: +44 (0)871-200-1995
For Product Support only: +44 (0)208-836-3510
<http://www.uk.onkyo.com/en/>

<France>

6, Avenue de Marais F - 95816 Argenteuil Cedex FRANCE
For Product Support only: +33 969 368 138
<http://www.fr.onkyo.com/fr/>

<Hong Kong>

Unit 1033, 10/F, Star House, No 3, Salisbury Road, Tsim Sha Tsui Kowloon, Hong Kong.
Tel: +852-2429-3118 Fax: +852-2428-9039
<http://www.hk.onkyo.com/>

<PRC>

302, Building 1, 20 North Chaling Rd., Xuhui District, Shanghai, China 200032,
Tel: +86-21-52131366 Fax: +86-21-52130396
<http://www.cn.onkyo.com/>

<Asia, Oceania, Middle East, Africa>

Please contact an Onkyo distributor referring to Onkyo SUPPORT site.
<http://www.intl.onkyo.com/support/>

Корпорация О энд Пи
2-3-12, Яэсу, Чуо-ку, г. Токио, 104-0028, ЯПОНИЯ

The above-mentioned information is subject to change without prior notice.
Visit the Onkyo web site for the latest update.

